

**PREHĽAD TRIED ROZVÁDZAČOV**

Zavolajte konštruktérovi: 0905 609 221

Opravy a servis strojov: 0948 493 421

Rozvádzačové skrine:

- sortiment Rittal aj s príslušenstvom
- RAL7035
- Nerez AISI304 alebo AISI316L
- HD

Vonkajšie vplyvy:

- Ta: +5...+30°C
- IP 55/20 a vyššie

Frekvenčné meniče:

- G120C - Siemens
- FC280 - Danfoss
- FC300 - Danfoss

Safety

- SIL1, SIL2, STO,

Ostatné prístroje:

- Schneider
- Siemens
- OEZ
- Weidmueller
- Scame, Murr
- Lapp

Dokumentácia:

- pdf
- xlsx

**Rozvádzače triedy =1000  
ENERGY**

- rozvádzače pre distribúciu elektrickej energie v rámci podniku
- bez merania alebo s meraním spotreby energie pre každé zariadenie

- 3x400/230V 50Hz, TN-S alebo TN-C-S
- 32A, 40A, 50A, 63A, 80A, 100A, 125A, 160A, 200A, 250A

**Rozvádzače triedy =2000  
FEST**

- rozvádzače pre stroje s pevne zapojenou logikou riadenia

- 230V, 3x400V, 50Hz, TN-S
- 16A, 25A, 32A,

**Rozvádzače triedy =3000  
SOLO**

- rozvádzače s programovateľným lokálnym automatom
- pre riadenie malých strojov a zariadení
- možnosť jednoduchého preprogramovania a použitia v inej aplikácii
- bez možnosti rozšírenia

- ZELIO, LOGO,
- 230V, 3x400V, 50Hz, TN-S
- 16A, 25A, 32A,
- silové obvody pre motory od 0,06 do 11kW

**Rozvádzače triedy =4000  
MASTER**

- rozvádzače s programovateľným CPU/PLC pre riadenie rozvádzačov SLAVE
- vstavaný zdroj 24VDC pre komunikáciu Profinet v rozvádzačoch SLAVE
- riadiaci dotykový displej pre obsluhu
- možnosť rozširovania riadenej štruktúry

- ET200SP, S7-300, S7-1500,
- 230V, 3x400V, 50Hz, TN-S
- 16A, 25A, 32A,
- Switch pre komunikáciu Profinet

**Rozvádzače triedy =5000  
SLAVE**

- rozvádzač podriadený rozvádzaču MASTER
- vstavaný zdroj 24VDC určený len pre senzory a aktory
- voľne konfigurovateľné pozície pre karty DI, DO, AI, AO
- riadenie frekvenčných meničov a samostatných prístrojov cez Profinet

- IM moduly s komunikáciou Profinet
- 230V, 3x400V, 50Hz, TN-S
- 16A, 25A, 32A, 40A, 50A, 63A,
- silové obvody pre motory od 0,06 do 11kW

**1. Projekt.**

Jednoduchá konfigurácia zostavy.

realizovať a dodať môže:

- Investor
- projektant vybraný investorom
- dodávateľ technológie
- Tisko spol. s r. o.

**2. Konštrukcia.**

90% dokumentácie je hotových.  
overené riešenia bez chýb  
extrémne rýchla realizácia

dodáva:

- Tisko spol. s r. o.

**3. Výroba.**

Je na úrovni sériovej výroby.

realizovať a dodať môže:

- Investor
- výrobca vybraný investorom
- dodávateľ technológie
- Tisko spol. s r. o.

**4. Softvér.**

Vytvorený vopred.

realizovať a dodať môže:

- Investor
- programátor vybraný investorom
- dodávateľ technológie
- Tisko spol. s r. o. (=3000)

**5. Inštalácia.**

Overené postupy.

realizovať a dodať môže:

- Investor
- firma vybraná investorom
- dodávateľ technológie
- Tisko spol. s r. o.

**6. Uvedenie do prevádzky.**

Čas sú peniaze

realizovať a dodať môže:

- Investor
- firma vybraná investorom
- dodávateľ technológie
- Tisko spol. s r. o.

**Rozvádzače SOLO**  
**Automat ZELIO**

Zavolajte konštruktérovi: 0905 609 221

Opravy a servis strojov: 0948 493 421

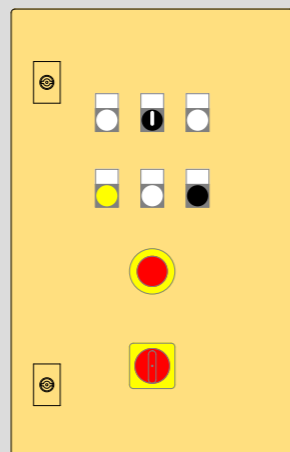

**=3000**

3x vpred

nie

nie

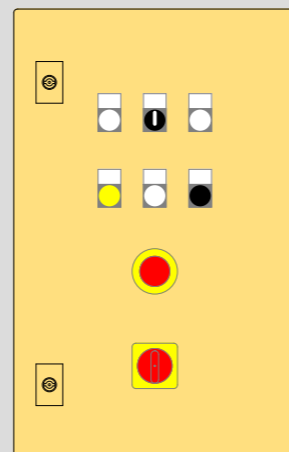

**=3001**

1x vpred

1x reverz

nie

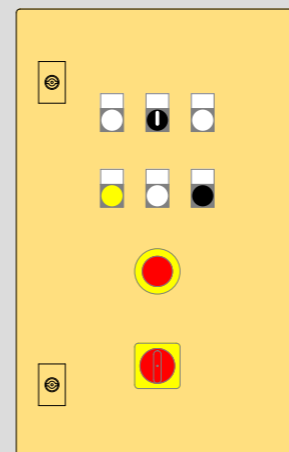

**=3002**

nie

nie

1x Y/D

10 (z toho 6 môže byť použitých ako analógový vstup 0...10VDC)  
5

400V-50Hz  
16A, 25A alebo 32A  
IP55/20  
+5...+30°C  
RAL7035 alebo Nerez AISI304  
380x600x210mm  
SIL1

5A alebo 10A

[=3000+16A](#)

[=3001+16A](#)

Schneider. ZELIO. SR3.  
nie

HLAVNÝ VYPÍNAČ (bezpečné vypnutie)  
EMERGENCY STOP (bezpečné zastavenie)  
Signálka ZAPNUTÉ  
Signálka PORUCHA  
Prepínač MANUAL - 0 - AUTOMAT  
Tlačítka ŠTART - STOP

Rittal  
Schneider - koordinácia 1 alebo 2  
OEZ  
Weidmueller  
Weidmueller  
Schneider  
Murr, Scame  
Lapp, trieda 5

Rozvádzač

motor vpred 0,06 až 11kW

motor reverz 0,06 až 11kW

motor Y/D 0,06 až 11kW

snímač 24VDC. Binárny.  
snímač 24VDC. Analógový. 0...10V.  
ventil 24VDC.

Un  
In  
krytie  
teplota okolia  
prevedenie - povrchová úprava  
rozmery (Š x V x H mm)  
SAFETY

zabudovaný zdroj 24VDC

[link na bezplatnú dokumentáciu](#)

PLC  
Ovládací panel HMI

ovládacie prístroje

rozdávacia skriňa  
motorové ochrany a stykače  
ističe  
svorky  
zdroje  
ovládacie prístroje  
vývodky  
vodiče

**Rozvádzače SOLO**  
**Automat ZELIO**

Zavolajte konštruktérovi: 0905 609 221

Opravy a servis strojov: 0948 493 421

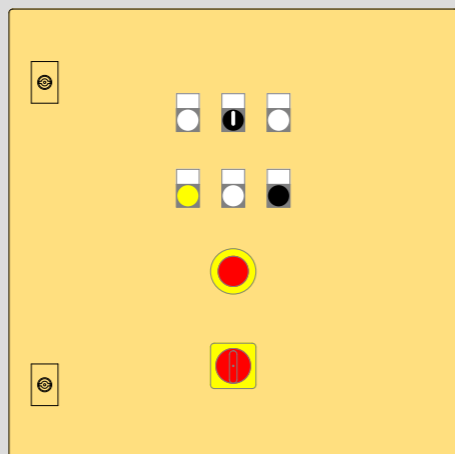

**=3010**

7x vpred

nie

nie

10 (z toho 6 môže byť použitých ako analógový vstup 0...10VDC)  
1

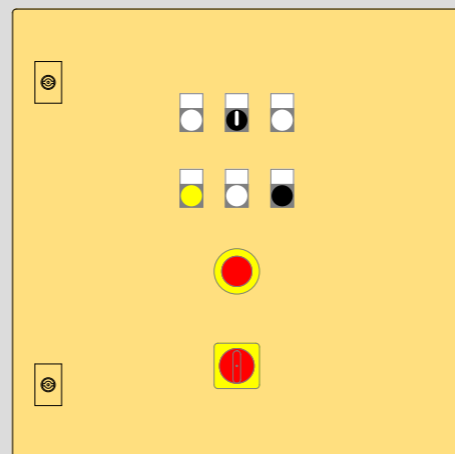

**=3011**

6x vpred

nie

nie

18 (z toho 6 môže byť použitých ako analógový vstup 0...10VDC)  
8

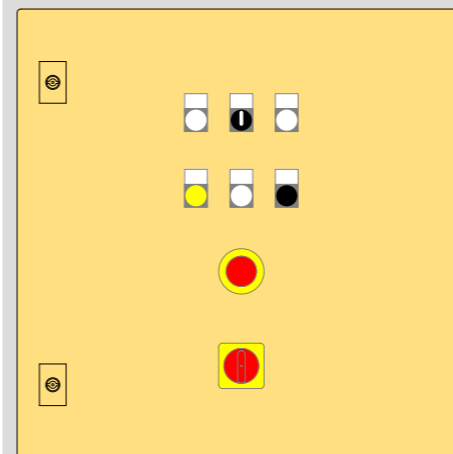

**=3012**

4x vpred

1x reverz

nie

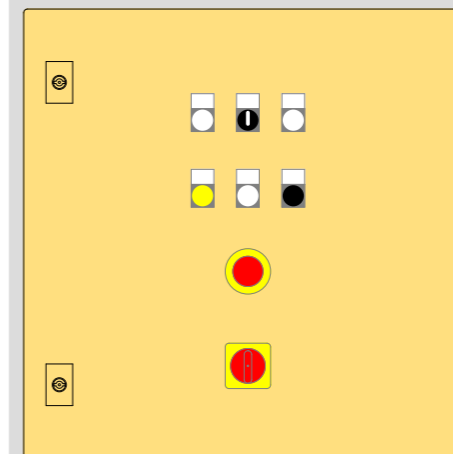

**=3013**

2x vpred

2x reverz

nie

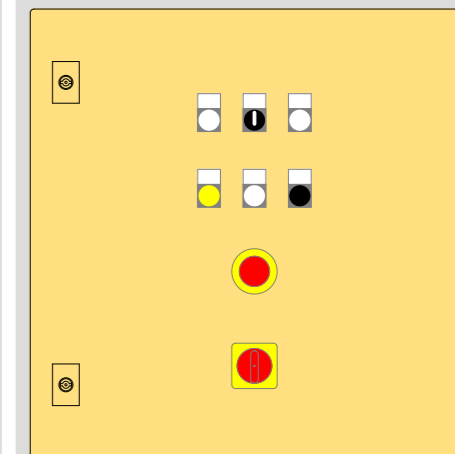

**=3014**

nie

3x reverz

nie

Rozvádzač

motor vpred 0,06 až 11kW

motor reverz 0,06 až 11kW

motor Y/D 0,06 až 11kW

snímač 24VDC. Binárny.  
snímač 24VDC. Analógový. 0...10V.  
ventil 24VDC.

Un  
In  
krytie  
teplota okolia  
prevedenie - povrchová úprava  
rozmery (Š x V x H mm)  
SAFETY

zabudovaný zdroj 24VDC

[link na bezplatnú dokumentáciu](#)

PLC  
Ovládací panel HMI

ovládacie prístroje

rozdávacia skriňa  
motorové ochrany a stykače  
ističe  
svorky  
zdroje  
ovládacie prístroje  
vývodky  
vodiče

400V-50Hz  
16A, 25A alebo 32A  
IP55/20  
+5...+30°C  
RAL7035, Nerez AISI304 alebo AISI316L  
600x600x210mm  
SIL1

5A alebo 10A

[=3010+16A](#)

[=3011+16A](#)

[=3012+16A](#)

[=3013+16A](#)

[=3014+16A](#)

Schneider. ZELIO. SR3.  
nie

HLAVNÝ VYPÍNAČ (bezpečné vypnutie)  
EMERGENCY STOP (bezpečné zastavenie)  
Signálka ZAPNUTÉ  
Signálka PORUCHA  
Prepínač MANUAL - 0 - AUTOMAT  
Tlačítka ŠTART - STOP

Rittal  
Schneider - koordinácia 1 alebo 2  
OEZ  
Weidmueller  
Weidmueller  
Schneider  
Murr, Scame  
Lapp, trieda 5

**Rozvádzače SOLO**  
**Automat ZELIO s váhou**

Zvolajte konštruktérovi: 0905 609 221

Opravy a servis strojov: 0948 493 421

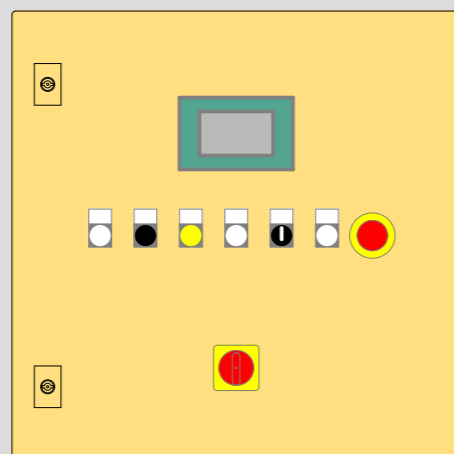

**=3020**

6x vpred

nie

4

0

0

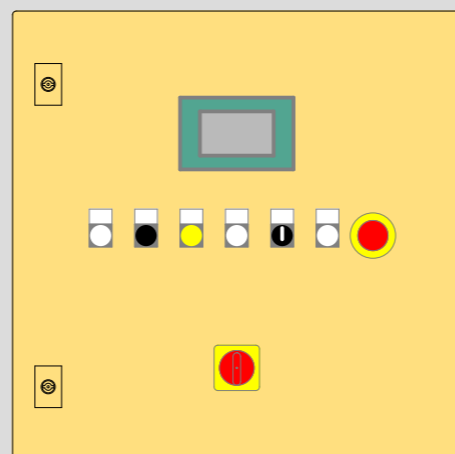

**=3021**

6x vpred

nie

12 (z toho 6 môže byť použitých ako analógový vstup 0...10VDC)

6

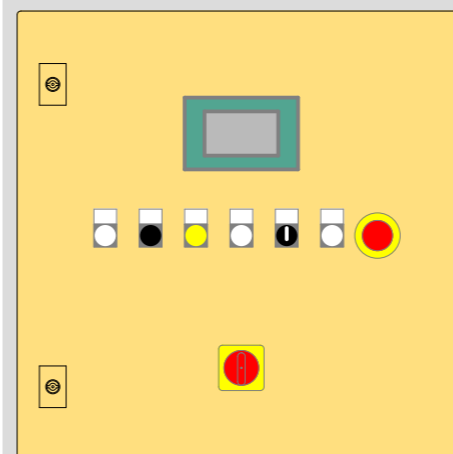

**=3022**

4x vpred

1x vpred I/II

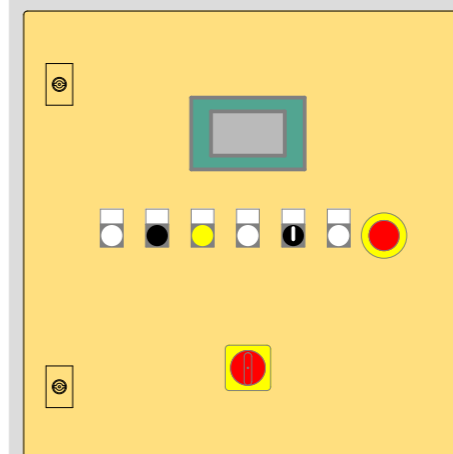

**=3023**

2x vpred

2x vpred I/II

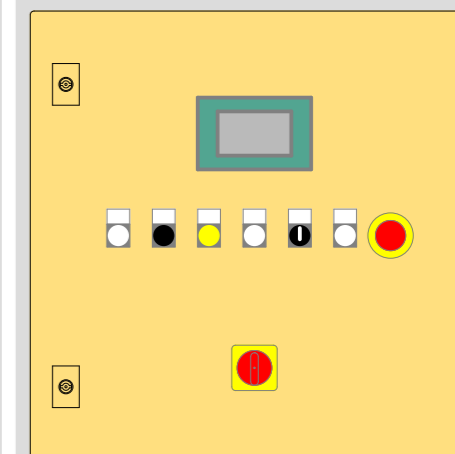

**=3024**

nie

3x vpred I/II

400V-50Hz  
16A, 25A alebo 32A  
IP55/20  
+5...+30°C  
RAL7035, Nerez AISI304 alebo AISI316L  
600x600x210mm  
SIL1

5A alebo 10A

155,- €

438,- € (bez materiálu)

Schneider. ZELIO. SR3.  
váha Utilcell

HLAVNÝ VYPÍNAČ (bezpečné vypnutie)  
EMERGENCY STOP (bezpečné zastavenie)  
Signálka ZAPNUTÉ  
Signálka PORUCHA  
Prepínač MANUAL - 0 - AUTOMAT  
Tlačítka ŠTART - STOP

Rittal  
Schneider - koordinácia 1 alebo 2  
OEZ  
Weidmueller  
Weidmueller  
Schneider  
Murr, Scame  
Lapp, trieda 5

Rozvádzač

motor vpred 0,06 až 11kW

motor vpred I/II 0,06 až 11kW

snímač 24VDC. Binárny.  
snímač 24VDC. Analógový. 0...10V.  
ventil 24VDC.

Un  
In  
krytie  
teplota okolia  
prevedenie - povrchová úprava  
rozmery (Š x V x H mm)  
SAFETY

zabudovaný zdroj 24VDC

cena konštrukčnej dokumentácie

cena za výrobu rozvádzača

PLC  
Ovládací panel HMI

ovládacie prístroje

rozdávacia skriňa  
motorové ochrany a stykače  
ističe  
svorky  
zdroje  
ovládacie prístroje  
vývodky  
vodiče

**PREHĽAD rozvádzačov**  
**Trieda: MASTER a SLAVE**

Zavolajte konštruktérovi: 0905 609 221  
Opravy a servis strojov: 0948 493 421

**Rozvádzače triedy =4000 MASTER**

- obsahujú riadiace PLC rady ET200SP
- riadiaci dotykový displej pre obsluhu
- vstavaný zdroj 24VDC pre komunikáciu s rozvádzačmi SLAVE
- komunikácia Profinet (PN)
- Switch pre komunikáciu so siedmimi priamo riadenými rozvádzačmi SLAVE
- voľne konfigurovateľné pozície pre karty DI, DO, AI, AO (ET200SP)

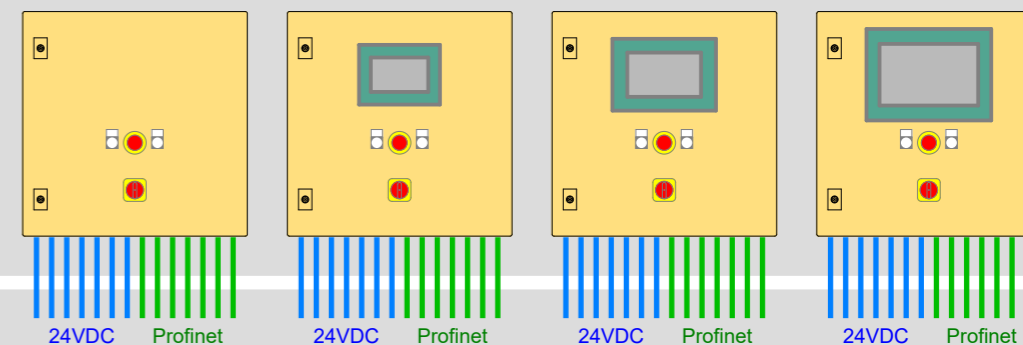

**Rozvádzače triedy =5000 SLAVE**

- obsahujú modul IM (Profinet) pre komunikáciu s rozvádzačom MASTER
- silové obvody pre motory
- vstavaný zdroj 24VDC určený len pre senzory a aktory.
- komunikácia Profinet (PN)
- voľne konfigurovateľné pozície pre karty DI, DO, AI, AO (ET200SP)

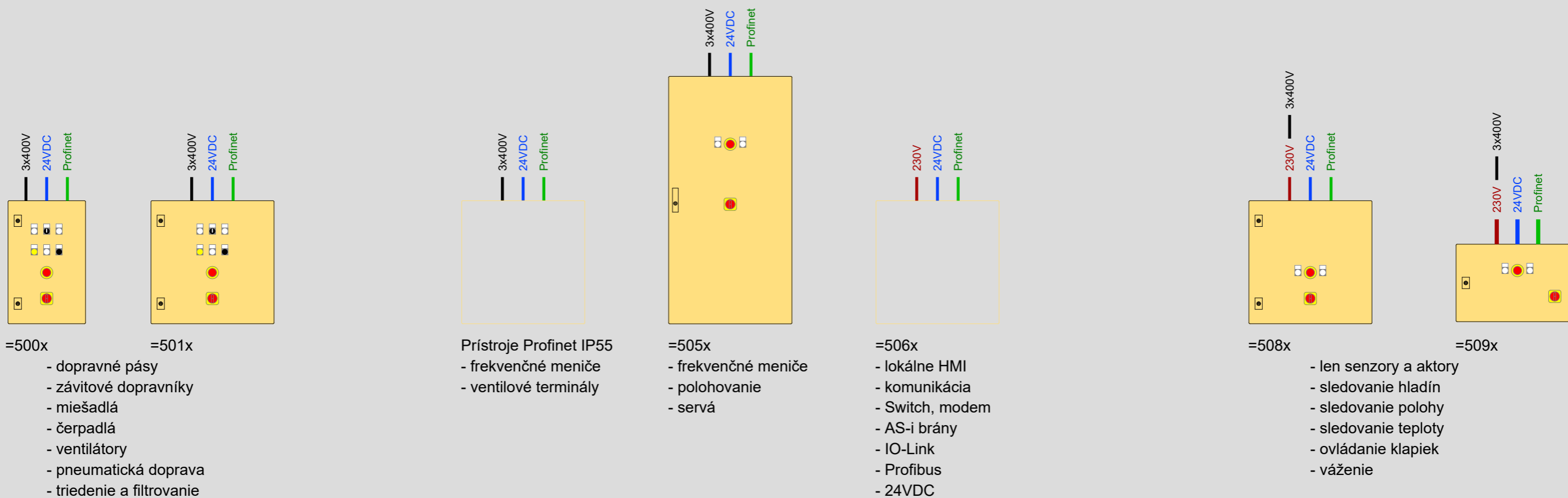

- =500x**
- dopravné pásy
  - závitové dopravníky
  - miešadlá
  - čerpadlá
  - ventilátory
  - pneumatická doprava
  - triedenie a filtrovanie

- Prístroje Profinet IP55**
- frekvenčné meniče
  - ventilové terminály

- =505x**
- frekvenčné meniče
  - polohovanie
  - servá

- =506x**
- lokálne HMI
  - komunikácia
  - Switch, modem
  - AS-i brány
  - IO-Link
  - Profibus
  - 24VDC

- =508x**
- len senzory a aktory
  - sledovanie hladín
  - sledovanie polohy
  - sledovanie teploty
  - ovládanie klapiek
  - váženie

**=509x**

**1. Projekt.**

Jednoduchá konfigurácia zostavy.

realizovať a dodať môže:

- Investor
- projektant vybraný investorom
- dodávateľ technológie
- Tisko spol. s r. o.

**2. Konštrukcia.**

90% dokumentácie je hotových.  
overené riešenia bez chýb  
extrémne rýchla realizácia

dodáva:

- Tisko spol. s r. o.

**3. Výroba.**

Je na úrovni sériovej výroby.

realizovať a dodať môže:

- Investor
- výrobca vybraný investorom
- dodávateľ technológie
- Tisko spol. s r. o.

**4. Softvér.**

Vytvorený vopred.

realizovať a dodať môže:

- Investor
- programátor vybraný investorom
- dodávateľ technológie
- Tisko spol. s r. o. (=3000)

**5. Inštalácia.**

Overené postupy.

realizovať a dodať môže:

- Investor
- firma vybraná investorom
- dodávateľ technológie
- Tisko spol. s r. o.

**6. Uvedenie do prevádzky.**

Čas sú peniaze

realizovať a dodať môže:

- Investor
- firma vybraná investorom
- dodávateľ technológie
- Tisko spol. s r. o.

**Rozvádzače MASTER  
ET200SP. Profinet.**

Zavolajte konštruktérovi: 0905 609 221

Opravy a servis strojov: 0948 493 421

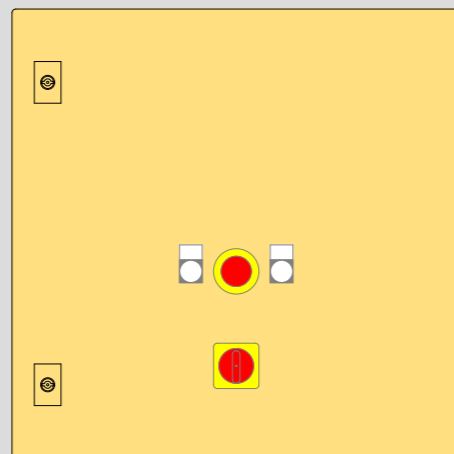

**=4010**

nie

nie

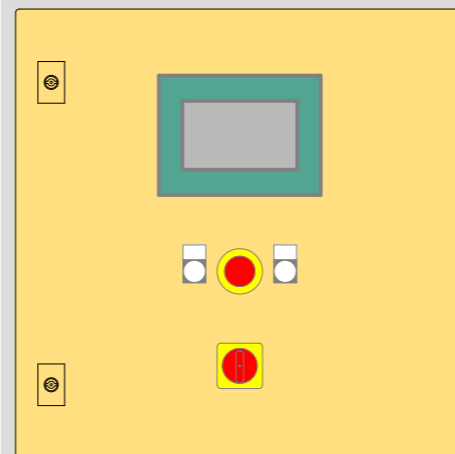

**=4011**

nie

nie

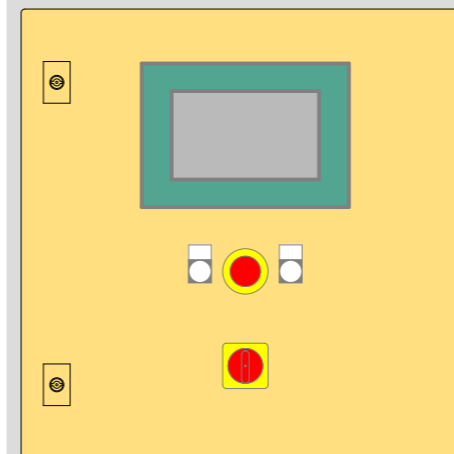

**=4012**

nie

nie

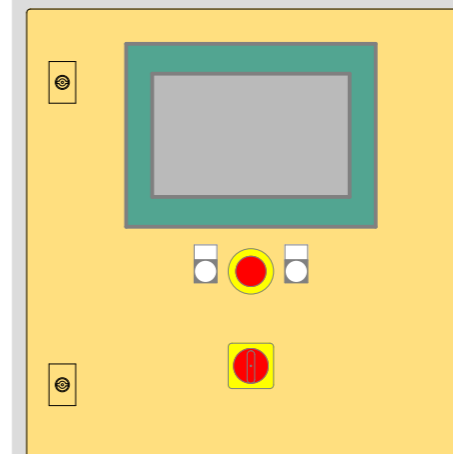

**=4013**

nie

nie

Rozvádzač

motor  vpred 0,06 až 11kW

motor  reverz 0,06 až 11kW

Un  
In  
krytie  
teplota okolia  
prevedenie - povrchová úprava  
rozmery (Š x V x H mm)

400V-50Hz alebo 230V-50Hz  
10A (400V) alebo 20A (230V)  
IP55/20  
+5...+30°C  
RAL7035, Nerez AISI304 alebo AISI316L  
600x600x210mm

zabudovaný zdroj 24VDC  
počet napájaných SLAVE rozvádzačov  
svorky

20 alebo 40A  
7x (2,5 alebo 5A)  
7x (3x4mm<sup>2</sup>, + - PE)

20 alebo 40A  
7x (2,5 alebo 5A)  
7x (3x4mm<sup>2</sup>, + - PE)

20 alebo 40A  
7x (2,5 alebo 5A)  
7x (3x4mm<sup>2</sup>, + - PE)

20 alebo 40A  
7x (2,5 alebo 5A)  
7x (3x4mm<sup>2</sup>, + - PE)

cena konštrukčnej dokumentácie

93,- €

cena za výrobu rozvádzača

283,- € (bez materiálu)

PLC  
CPU  
Ovládací panel HMI  
komunikácia  
Switch - voľné porty pre SLAVE  
počet voliteľných kariet ET200SP

Siemens ET200SP  
CPU1512SP-1  
nie  
PN - Profinet  
7 (RJ45)  
3

Siemens ET200SP  
CPU1512SP-1  
7" Basic alebo Comfort  
PN - Profinet  
7 (RJ45)  
3

Siemens ET200SP  
CPU1512SP-1  
9" Basic alebo Comfort  
PN - Profinet  
7 (RJ45)  
3

Siemens ET200SP  
CPU1512SP-1  
12" Basic alebo Comfort  
PN - Profinet  
7 (RJ45)  
3

jedna karta predstavuje 8 binárnych snímačov, alebo 8 ventilov, alebo 4 analógové snímače, alebo 4 analógové ventily

ovládacie prístroje

HLAVNÝ VYPÍNAČ (bezpečné vypnutie)  
EMERGENCY STOP (bezpečné zastavenie)  
Signálka ZAPNUTÉ

rozdávzačová skriňa  
motorové ochrany a stykače  
ističe  
svorky  
zdroje  
ovládacie prístroje  
vývodky  
vodiče

Rittal  
  
OEZ  
Weidmueller  
Weidmueller  
Schneider  
Murr, Scame  
Lapp, trieda 5

**Rozvádzače SLAVE  
ET200SP. Profinet.**

Zavolajte konštruktérovi: 0905 609 221

Opravy a servis strojov: 0948 493 421

Rozvádzač

motor (M) vpred 0,06 až 11kW

motor (M) reverz 0,06 až 11kW

motor (M) Y/D 0,06 až 11kW

Un  
In  
krytie  
teplota okolia  
prevedenie - povrchová úprava  
rozmery (Š x V x H mm)  
SAFETY

cena konštrukčnej dokumentácie

cena za výrobu rozvádzača

PLC  
SLAVE  
Ovládací panel HMI  
komunikácia  
počet voliteľných kariet ET200SP

ovládacie prístroje

rozdávčočová skriňa  
motorové ochrany a stykače  
ističe  
svorky  
zdroje  
ovládacie prístroje  
vývodky  
vodiče

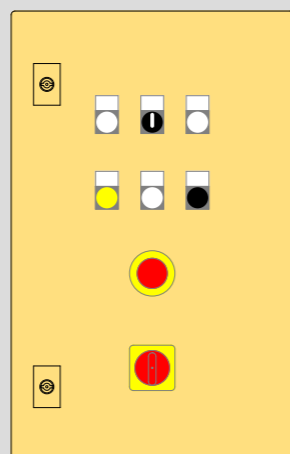

=5000

3x (M) vpred

nie

nie

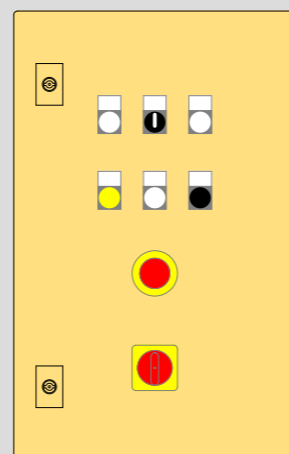

=5001

1x (M) vpred

1x (M) reverz

nie

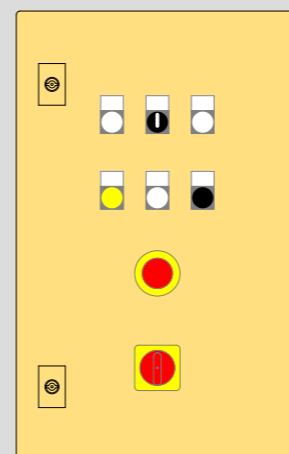

=5002

nie

nie

1x (M) Y/D

400V-50Hz  
16A, 25A alebo 32A  
IP55/20  
+5...+30°C  
RAL7035 alebo Nerez AISI304  
380x600x210mm  
SIL1

93,- €

323,- € (bez materiálu)

Siemens ET200SP  
IM155-6 PN ST  
nie  
PN - Profinet  
3

jedna karta predstavuje 8 binárnych snímačov, alebo 8 ventilov, alebo 4 analógové snímače, alebo 4 analógové ventily

HLAVNÝ VYPÍNAČ (bezpečné vypnutie)  
EMERGENCY STOP (bezpečné zastavenie)  
Signálka ZAPNUTÉ  
Signálka PORUCHA  
Prepínač MANUAL - 0 - AUTOMAT  
Tlačítka ŠTART - STOP

Rittal  
Schneider - koordinácia 1 alebo 2  
OEZ  
Weidmueller  
Weidmueller  
Schneider  
Murr, Scame  
Lapp, trieda 5

**Rozvádzače SLAVE  
ET200SP. Profinet.**

Zavolajte konštruktérovi: 0905 609 221

Opravy a servis strojov: 0948 493 421

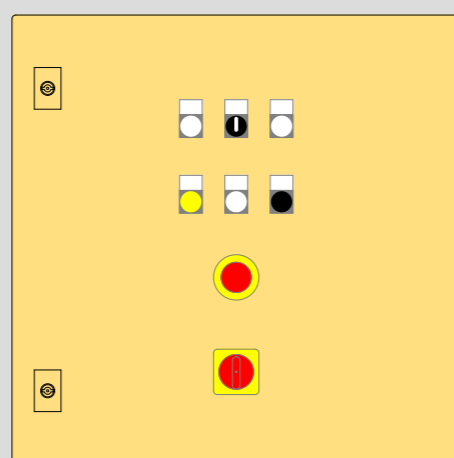

**=5010**

7x vpred

nie

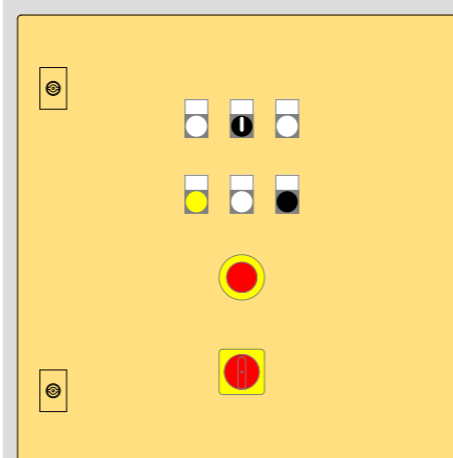

**=5011**

6x vpred

nie

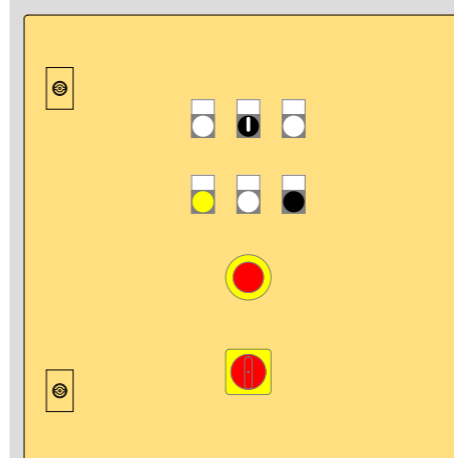

**=5012**

4x vpred

1x reverz

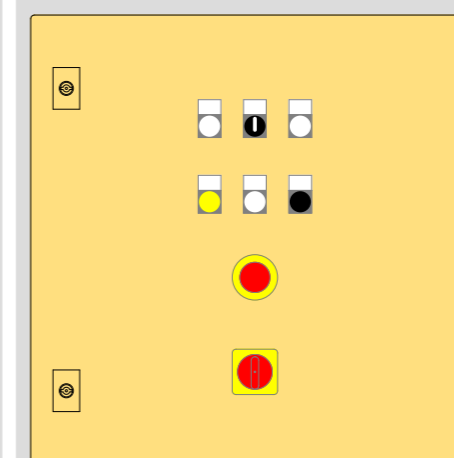

**=5013**

2x vpred

2x reverz

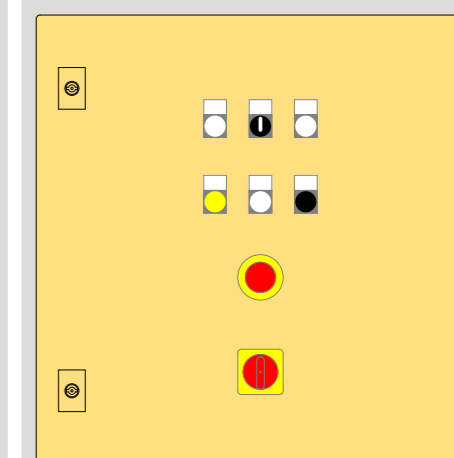

**=5014**

nie

3x reverz

Rozvádzač

motor vpred 0,06 až 11kW

motor reverz 0,06 až 11kW

Un  
In  
krytie  
teplota okolia  
prevedenie - povrchová úprava  
rozmery (Š x V x H mm)  
SAFETY

400V-50Hz  
16A, 25A alebo 32A  
IP55/20  
+5...+30°C  
RAL7035, Nerez AISI304 alebo AISI316L  
600x600x210mm  
SIL1

zabudovaný zdroj 24VDC

10A

cena konštrukčnej dokumentácie

93,- €

cena za výrobu rozvádzača

344,- € (bez materiálu)

PLC  
SLAVE  
Ovládací panel HMI  
komunikácia  
počet voliteľných kariet ET200SP

Siemens ET200SP  
IM155-6 PN ST  
nie  
PN - Profinet  
3 jedna karta predstavuje 8 binárnych snímačov, alebo 8 ventilov, alebo 4 analógové snímače, alebo 4 analógové ventily

ovládacie prístroje

HLAVNÝ VYPÍNAČ (bezpečné vypnutie)  
EMERGENCY STOP (bezpečné zastavenie)  
Signálka ZAPNUTÉ  
Signálka PORUCHA  
Prepínač MANUAL - 0 - AUTOMAT  
Tlačítka ŠTART - STOP

rozdávacia skriňa  
motorové ochrany a stykače  
ističe  
svorky  
zdroje  
ovládacie prístroje  
vývodky  
vodiče

Rittal  
Schneider - koordinácia 1 alebo 2  
OEZ  
Weidmueller  
Weidmueller  
Schneider  
Murr, Scame  
Lapp, trieda 5



**Rozvádzače SLAVE  
Meniče. Profinet.**

Zavolajte konštruktérovi: 0905 609 221

Opravy a servis strojov: 0948 493 421

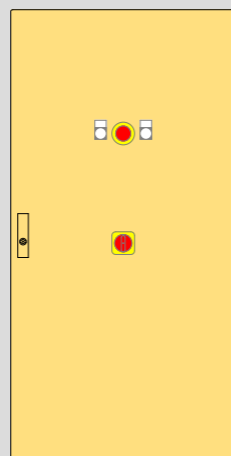

**=5050**

25A

10kW

10x 2,2kW  
alebo 8x 4kW  
alebo 6x 7,5kW

400V-50Hz  
25A  
IP55/20  
+5...+30°C  
RAL7035  
600x1200x400mm  
SIL2 - STO

10A

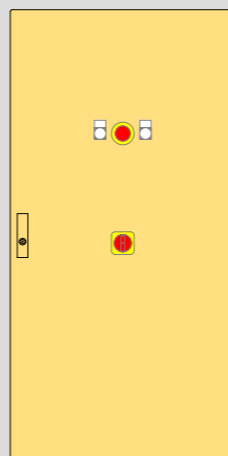

**=5051**

32A

15kW

10x 2,2kW  
alebo 8x 4kW  
alebo 6x 7,5kW

400V-50Hz  
32A  
IP55/20  
+5...+30°C  
RAL7035  
600x1200x400mm  
SIL2 - STO

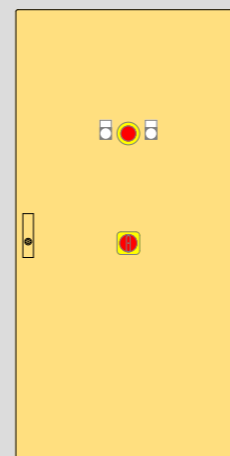

**=5052**

40A

20kW

10x 2,2kW  
alebo 8x 4kW  
alebo 6x 7,5kW

400V-50Hz  
40A  
IP55/20  
+5...+30°C  
RAL7035  
600x1200x400mm  
SIL2 - STO

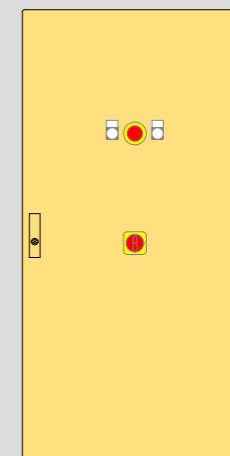

**=5053**

50A

25kW

10x 2,2kW  
alebo 8x 4kW  
alebo 6x 7,5kW

400V-50Hz  
50A  
IP55/20  
+5...+30°C  
RAL7035  
600x1200x400mm  
SIL2 - STO

Rozvádzač

In

maximálny výkon všetkých meničov

priestor pre meniče

Un  
In  
krytie  
teplota okolia  
prevedenie - povrchová úprava  
rozmery (Š x V x H mm)  
SAFETY

zabudovaný zdroj 24VDC

cena konštrukčnej dokumentácie

cena za výrobu rozvádzača

PLC  
SLAVE komunikácia  
Ovládací panel HMI  
počet voliteľných kariet ET200SP

ovládacie prístroje

rozdávacia skriňa  
motorové ochrany a stykače  
ističe  
svorky  
zdroje  
ovládacie prístroje  
vývodky  
vodiče

nie  
PN - Profinet a zabudovaný Switch  
nie  
0

HLAVNÝ VYPÍNAČ (bezpečné vypnutie)  
EMERGENCY STOP (bezpečné zastavenie)  
Signálka ZAPNUTÉ

Rittal  
Schneider - GV2ME  
OEZ  
Weidmueller  
Weidmueller  
Schneider  
Murr, Scame  
Lapp, trieda 5

155,- €

344,- € (bez materiálu)

**Rozvádzače SLAVE  
ET200SP. Profinet.**

Zavolajte konštruktérovi: 0905 609 221

Opravy a servis strojov: 0948 493 421

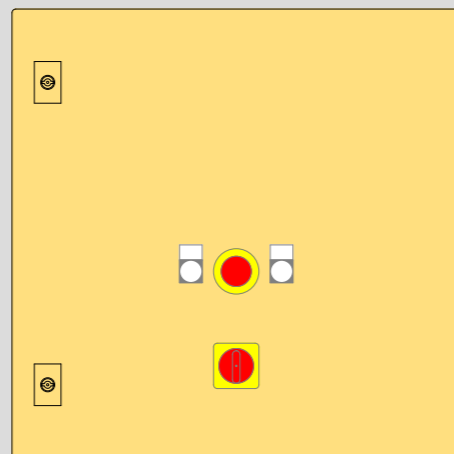

**=5080**

nie

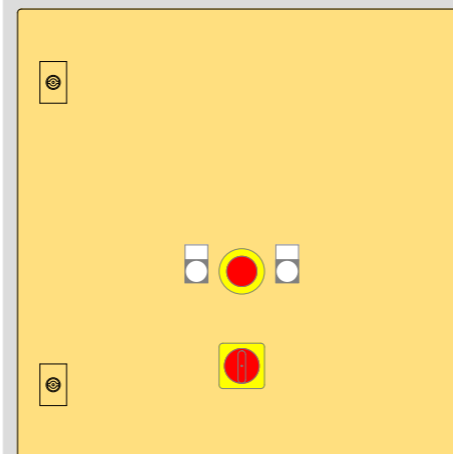

**=5081**

nie

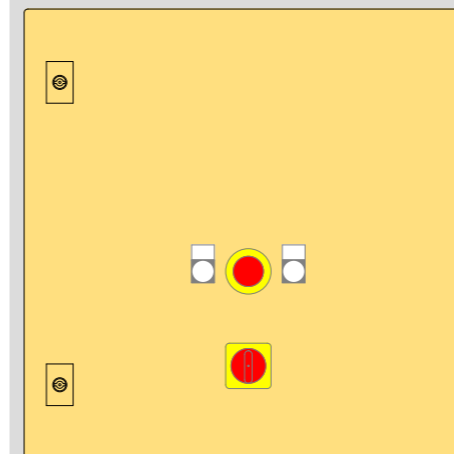

**=5082**

nie

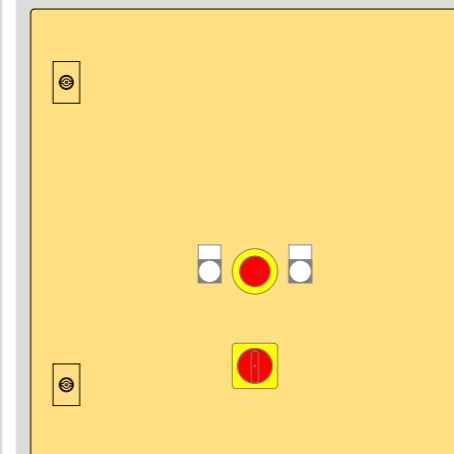

**=5083**

nie

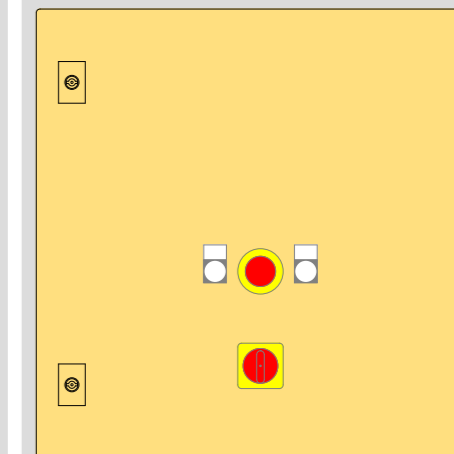

**=5084**

nie

230V-50Hz  
10A  
IP55/20  
+5...+30°C  
RAL7035, Nerez AISI304 alebo AISI316L  
600x600x210mm

16A

400V-50Hz  
16A  
IP55/20  
+5...+30°C  
RAL7035, Nerez AISI304 alebo AISI316L  
600x600x210mm

10A

20A

10A

20A

40A

Rozvádzač

motor

Un  
In  
krytie  
teplota okolia  
prevedenie - povrchová úprava  
rozmery (Š x V x H mm)

zabudovaný zdroj 24VDC

cena konštrukčnej dokumentácie

cena za výrobu rozvádzača

248,- €

344,- € (bez materiálu)

PLC  
SLAVE  
Ovládací panel HMI  
komunikácia  
počet voliteľných kariet ET200SP

Siemens ET200SP  
IM155-6 PN ST  
nie  
PN - Profinet  
28x

Siemens ET200SP  
IM155-6 PN ST  
nie  
PN - Profinet  
28x

Siemens ET200SP  
IM155-6 PN ST  
nie  
PN - Profinet  
28x

Siemens ET200SP  
IM155-6 PN ST  
nie  
PN - Profinet  
28x

Siemens ET200SP  
IM155-6 PN ST  
nie  
PN - Profinet  
28x

jedna karta predstavuje 8 binárnych snímačov, alebo 8 ventilov, alebo 4 analógové snímače, alebo 4 analógové ventily

ovládacie prístroje

HLAVNÝ VYPÍNAČ (bezpečné vypnutie)  
EMERGENCY STOP (bezpečné zastavenie)  
Signálka ZAPNUTÉ

rozdávacia skriňa  
motorové ochrany a stykače  
ističe  
svorky  
zdroje  
ovládacie prístroje  
vývodky  
vodiče

Rittal  
  
OEZ  
Weidmueller  
Weidmueller  
Schneider  
Murr, Scame  
Lapp, trieda 5

**Rozvádzače SLAVE  
ET200SP. Profinet.**

Zavolajte konštruktérovi: 0905 609 221

Opravy a servis strojov: 0948 493 421

Rozvádzač

motor

Un  
In  
krytie  
teplota okolia  
prevedenie - povrchová úprava  
rozmery (Š x V x H mm)

zabudovaný zdroj 24VDC

cena konštrukčnej dokumentácie

cena za výrobu rozvádzača

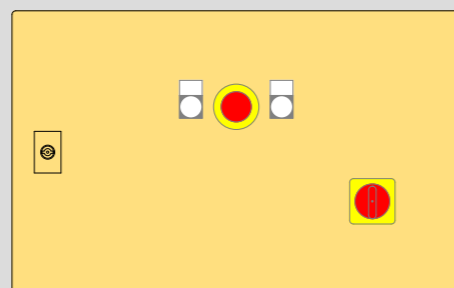

**=5090**

nie

230V-50Hz  
10A  
IP55/20  
+5...+30°C  
RAL7035 alebo Nerez AISI304  
600x380x210mm

10A

217,- €

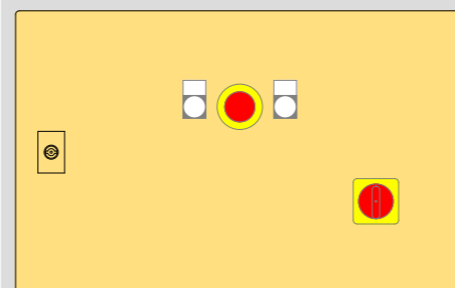

**=5091**

nie

16A

20A

186,- €

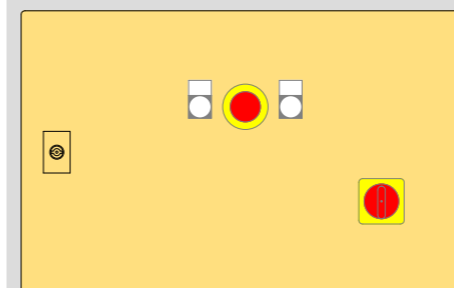

**=5092**

nie

400V-50Hz  
16A  
IP55/20  
+5...+30°C  
RAL7035 alebo Nerez AISI304  
600x380x210mm

10A

186,- €

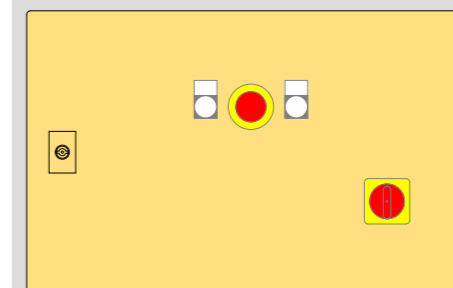

**=5093**

nie

20A

155,- €

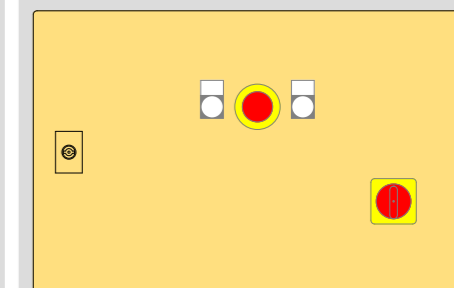

**=5094**

nie

40A

155,- €

302,- € (bez materiálu)

PLC  
SLAVE  
Ovládací panel HMI  
komunikácia  
počet voliteľných kariet ET200SP

Siemens ET200SP  
IM155-6 PN ST  
nie  
PN - Profinet  
16x

Siemens ET200SP  
IM155-6 PN ST  
nie  
PN - Profinet  
12x

Siemens ET200SP  
IM155-6 PN ST  
nie  
PN - Profinet  
12x

Siemens ET200SP  
IM155-6 PN ST  
nie  
PN - Profinet  
10x

Siemens ET200SP  
IM155-6 PN ST  
nie  
PN - Profinet  
8x

jedna karta predstavuje 8 binárnych snímačov, alebo 8 ventilov, alebo 4 analógové snímače, alebo 4 analógové ventily

ovládacie prístroje

HLAVNÝ VYPÍNAČ (bezpečné vypnutie)  
EMERGENCY STOP (bezpečné zastavenie)  
Signálka ZAPNUTÉ

rozdávacia skriňa  
motorové ochrany a stykače  
ističe  
svorky  
zdroje  
ovládacie prístroje  
vývodky  
vodiče

Rittal  
  
OEZ  
Weidmueller  
Weidmueller  
Schneider  
Murr, Scame  
Lapp, trieda 5

**Rozvádzače ENERGY  
3x400/230V. TN-S.**

Zavolajte konštruktérovi: 0905 609 221

Opravy a servis strojov: 0948 493 421

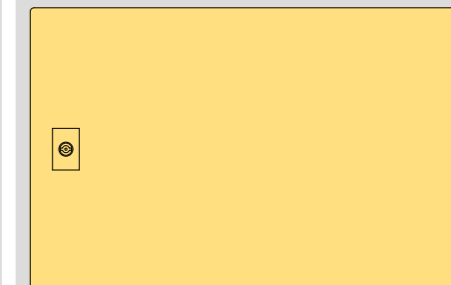
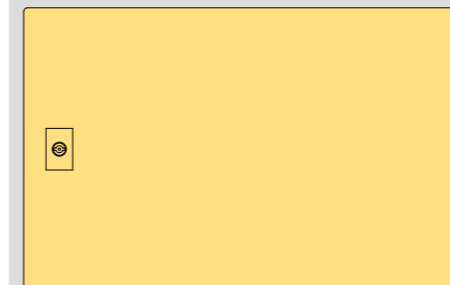
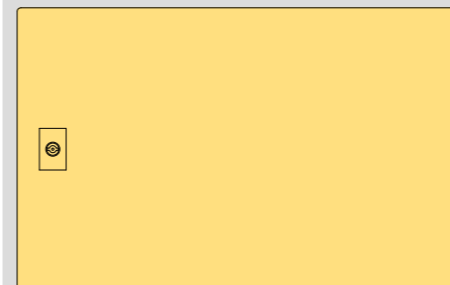
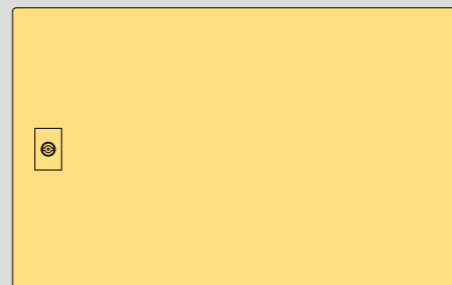
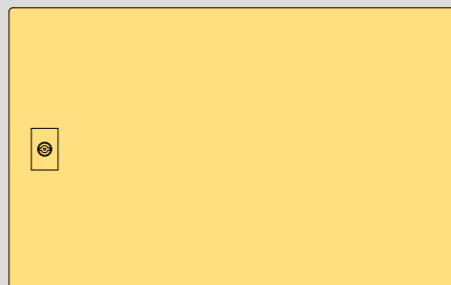
**=1000**

3x400/230V 50Hz, TN-S

32A

nie

nie

OEZ, MSO-40-3

 9 (pre šírku istiaceho prístroja 54mm),  
16A

 3, 6, 9, 12, 15, 18, 21, 24, 27, (každá trojica výstupov 230V redukuje jeden výstup 3x400V šírky 54mm)  
16A

 400V-50Hz  
IP55/20  
+5...+30°C  
RAL7035 alebo Nerez AISI304  
600x380x210mm

**=1001**

3x400/230V 50Hz, TN-S

40A

nie

nie

OEZ, MSO-40-3

25A

25A

**=1002**

3x400/230V 50Hz, TN-S

50A

nie

nie

OEZ, MSO-63-3

32A

32A

**=1003**

3x400/230V 50Hz, TN-S

63A

nie

nie

OEZ, MSO-63-3

40A

40A

**=1004**

3x400/230V 50Hz, TN-S

80A

nie

nie

OEZ, MSO-80-3

50A

50A

Rozvádzač

Sústava

In

meranie spotreby

kontrola stavu istenia

vstupná jednotka

 počet istených výstupov 3x400V  
maximálny prúd výstupu

 počet istených výstupov 1x230V  
maximálny prúd výstupu

 Un  
krytie  
teplota okolia  
prevedenie - povrchová úprava  
rozmery (Š x V x H mm)

cena konštrukčnej dokumentácie

cena za výrobu rozvádzača

doplnkové vybavenie

ovládacie prístroje

 rozvádzačová skriňa  
prípojnicový systém  
ističe  
svorky  
vývodky  
vodiče

93,- €

263,- € (bez materiálu)

 uzamykacie vložky OD-LT-VU01, OD-LT-VU02  
plombovacie vložky OD-LT-VP01

nie

 Rittal  
OEZ, S3L-....-10 a S3L-....-16  
OEZ, iné na vyžiadanie (M=18mm)  
Weidmueller  
Scame  
Lapp, trieda 5

**Rozvádzače ENERGY  
3x400/230V. TN-S.**

Zavolajte konštruktérovi: 0905 609 221

Opravy a servis strojov: 0948 493 421

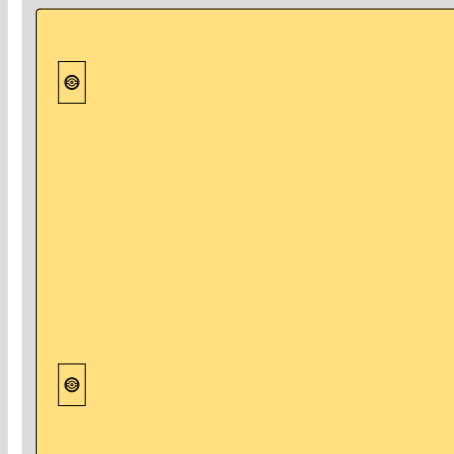
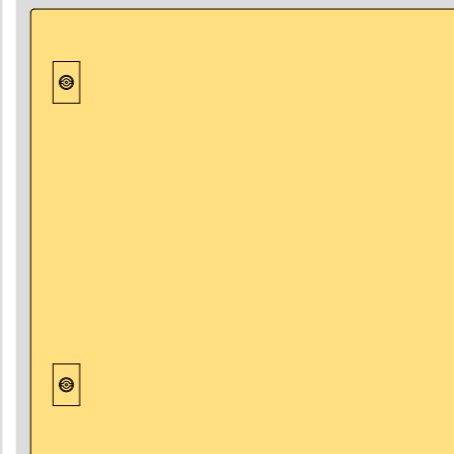
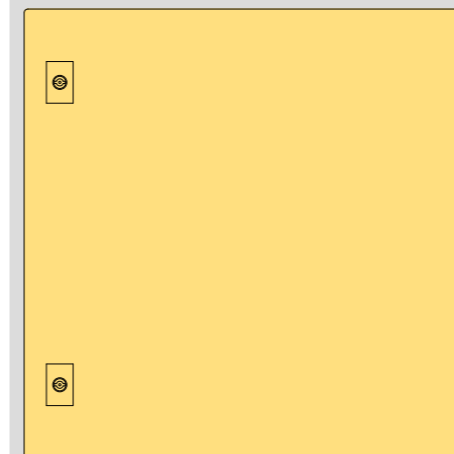
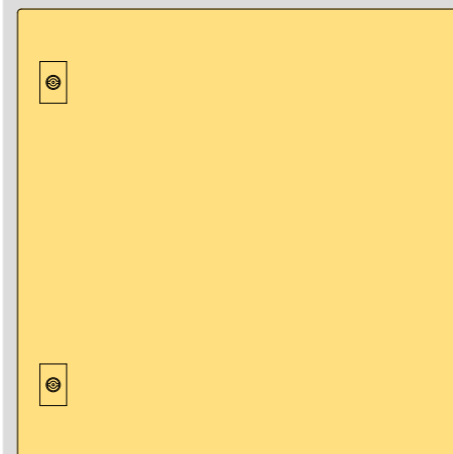
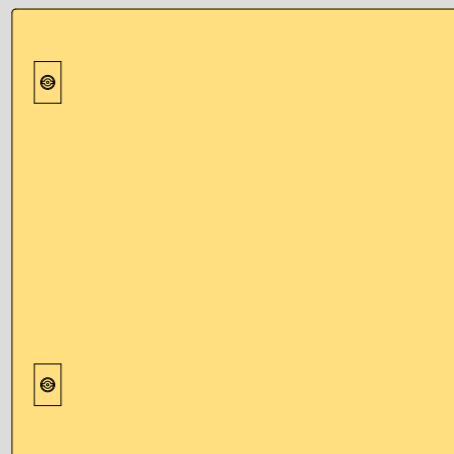

**=1010**

3x400/230V 50Hz, TN-S

100A

nie

nie

**=1011**

3x400/230V 50Hz, TN-S

125A

nie

nie

**=1012**

3x400/230V 50Hz, TN-S

160A

nie

nie

**=1013**

3x400/230V 50Hz, TN-S

200A

nie

nie

**=1014**

3x400/230V 50Hz, TN-S

250A

nie

nie

OEZ, Modeion BC160

OEZ, Modeion BC250

6 (pre šírku istiaceho prístroja 54mm - odporúčaná voľba), 7 (pre šírku istiaceho prístroja 45mm)  
63A

3, 6, 9, 12, 15, 18, (každá trojica výstupov 230V redukuje jeden výstup 3x400V šírky 54mm)  
63A

400V-50Hz  
IP55/20  
+5...+30°C  
RAL7035, Nerez AISI304 alebo AISI316L  
600x600x210mm

93,- €

283,- € (bez materiálu)

ručná ovládacia páka pre vstupnú jednotku (HLAVNÝ VYPÍNAČ - bezpečné vypnutie)  
podpäťová spúšť pre vstupnú jednotku  
signalizačné kontakty pre vstupnú jednotku

nie

Rittal  
Rittal, Riline60  
OEZ, iné na vyžiadanie (M=18mm)  
Weidmueller  
Scame  
Lapp, trieda 5

Rozvádzač

Sústava

In

meranie spotreby

kontrola stavu istenia

vstupná jednotka

počet istených výstupov 3x400V  
maximálny prúd výstupu

počet istených výstupov 1x230V  
maximálny prúd výstupu

Un  
krytie  
teplota okolia  
prevedenie - povrchová úprava  
rozmery (Š x V x H mm)

cena konštrukčnej dokumentácie

cena za výrobu rozvádzača

doplnkové vybavenie

ovládacie prístroje

rozdávacia skriňa  
prípojnicový systém  
ističe  
svorky  
vývodky  
vodiče