

DOKUMENTÁCIA =3014+16A-1

Dokumentácia je vhodná pre malé samostatné výrobné zariadenie alebo stroj.

Užívateľ má k dispozícii:

- Hlavný vypínač podľa STN EN 60204-1
- Programovateľné relé (automat) ZELIO
- SW - 3 motory do celkového výkonu 6kW. (3 motory 0/1/reverz)
- SW - 18 vstupov pre rôzne snímače 24VDC
(z toho 6 vstupov môže byť analogový signál 0...+10V)
- SW - 8 výstupov 24VDC pre ovládacie ventily alebo solenoidy.
 - okruh pre bezpečné vypnutie úrovne SIL1
 - signály: ZAPNUTÉ PORUCHA, POHONY, ŠTART
- SW - prepínač: MANUÁL 0 AUTOMAT
- SW - tlačítka: ŠTART, STOP

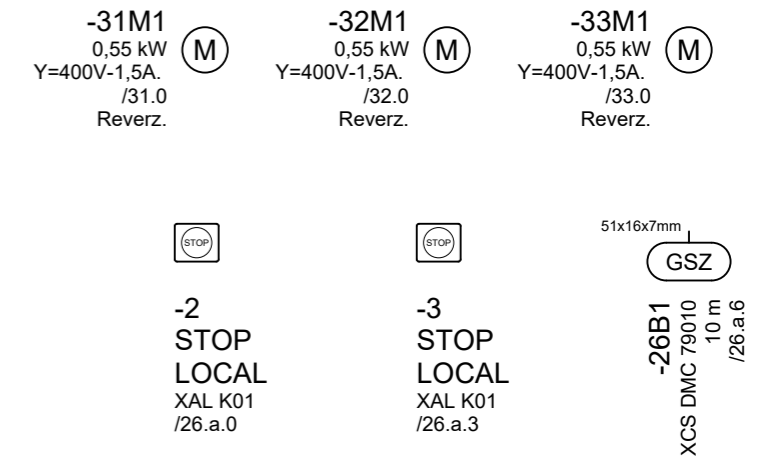

Funkcie označené SW sú programovateľné.

Programovanie automatu ZELIO je veľmi jednoduché.

V prípade potreby môžeme program vytvoriť alebo zaškoliť miestneho odborníka.

Možnosti úprav a zmien:

- Zmeniť počet a výkony motorov až do menovitého prúdu In rozvádzača.
- Zmeniť menovitý prúd In rozvádzača (In=16A/6kW, 25A/11kW, 32A/15kW)
- Dokreslenie snímačov, ventilov, káblov a iných prístrojov.
- Dokreslenie externých ovládacích a signalizačných prístrojov.
- Signály pre vstup, výstup a SIL1 možno nadviazať na funkcie iných strojov a zariadení.
- Pri motoroch nie je možný reverz. Pre reverz motorov je potrebná iná dokumentácia.
- Prevedenie rozvádzača: RAL7035, Nerez AISI 304 alebo Nerez AISI 316L.

Označenie : -1
Názov : Rozvádzač.
Funkcia : ---
Typ skrine : AX 1060.000
Rozmery : 600x600x210
Napätová sústava : 3/N/PE AC 400/230V 50Hz, TN-S
Hlavné obvody. Un : 400 V - 50 Hz
Hlavné obvody. In : 16 A
Riadiace obvody. Un : 24 V DC
Ochrana krytím : 54 / 20
Rok výroby : 2021
Výrobné číslo : ---
Typ : OCEP-P
Výkresy : =300+16A

Túto dokumentáciu možno bez obmedzenia šíriť, rozmnožovať a používať. Riešenia majú len informatívny charakter. Pri aplikácii akejkoľvek časti tejto dokumentácie je nutné vždy postupovať v súlade s aktuálne platnými predpismi a normami. Náhrady a zodpovednosť za škody je v prípade použitia tejto dokumentácie vylúčená. =3013/996.a

Ďalšie informácie nájdete na www.tisko.sk. Otázky a požiadavky zasielajte na: tisko@tisko.sk. Používanie precíznej dokumentácie šetrí náklady na investície a prevádzku technologických procesov.

02

Rukou voľne zakreslite a jednoducho popíšte výrobný proces. Sken zašlite na tisko@tisko.sk. Obratom Vám zašleme ponuku na zmeny a dodávku SW pre túto, alebo inú, vhodnejšiu dokumentáciu.

Túto dokumentáciu možno bez obmedzenia šíriť, rozmnožovať a používať. Riešenia majú len informatívny charakter. Pri aplikácii akejkoľvek časti tejto dokumentácie je nutné vždy postupovať v súlade s aktuálne platnými predpismi a normami. Náhrady a zodpovednosť za škody je v prípade použitia tejto dokumentácie vylúčená. Ďalšie informácie nájdete na www.tisko.sk. Otázky a požiadavky zasielajte na: tisko@tisko.sk. Používanie precíznej dokumentácie šetrí náklady na investície a prevádzku technologických procesov.

04.a

01

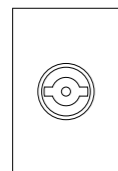

-87P1

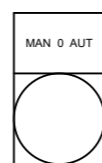

-87S1

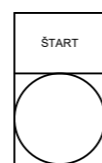

-87S2



-87P2

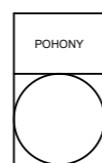

-26S4

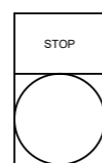

-87S3

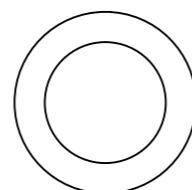

-26S3

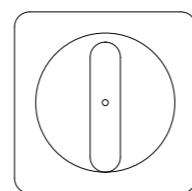

-20Q1

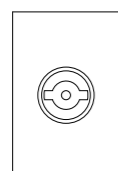

Túto dokumentáciu možno bez obmedzenia šíriť, rozmnožovať a používať. Riešenia majú len informatívny charakter. Pri aplikácii akejkoľvek časti tejto dokumentácie je nutné vždy postupovať v súlade s aktuálne platnými predpismi a normami. Náhrady a zodpovednosť za škody je v prípade použitia tejto dokumentácie vylúčená. Ďalšie informácie nájdete na www.tisko.sk. Otázky a požiadavky zasielajte na: tisko@tisko.sk. Používanie precíznej dokumentácie šetrí náklady na investície a prevádzku technologických procesov.

04.b

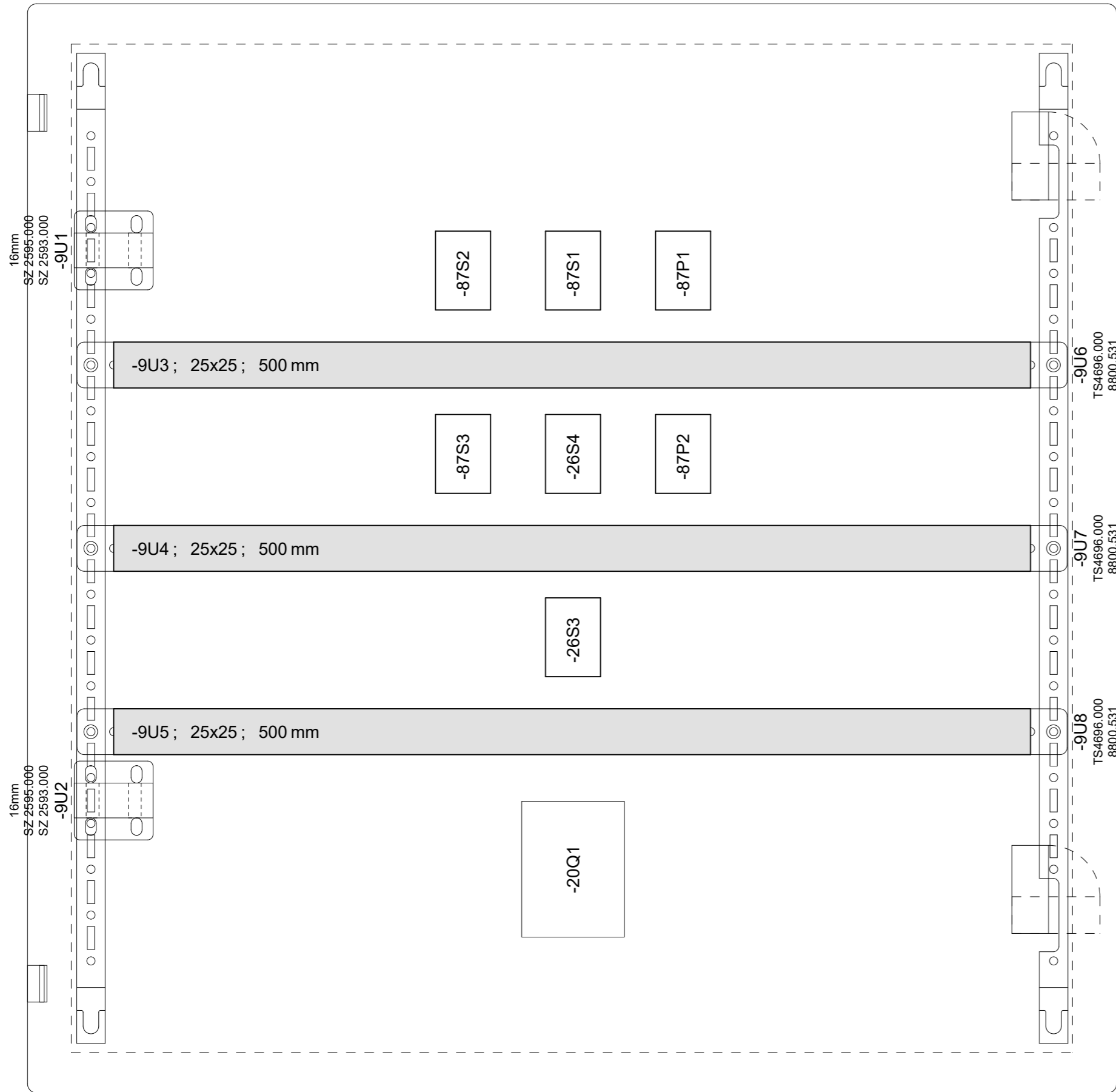

Túto dokumentáciu možno bez obmedzenia šíriť, rozmnožovať a používať. Riešenia majú len informatívny charakter. Pri aplikácii akejkoľvek časti tejto dokumentácie je nutné vždy postupovať v súlade s aktuálne platnými predpismi a normami. Náhrady a zodpovednosť za škody je v prípade použitia tejto dokumentácie vylúčená. Ďalšie informácie nájdete na www.tisko.sk. Otázky a požiadavky zasielajte na: tisko@tisko.sk. Používanie precíznej dokumentácie šetrí náklady na investície a prevádzku technologických procesov.

04.a

04.c

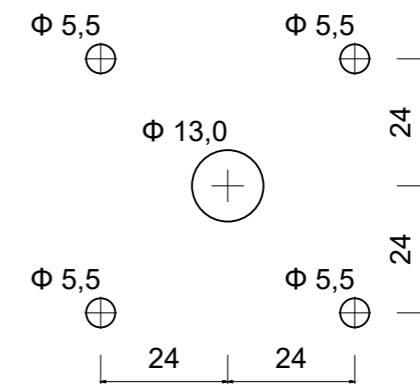
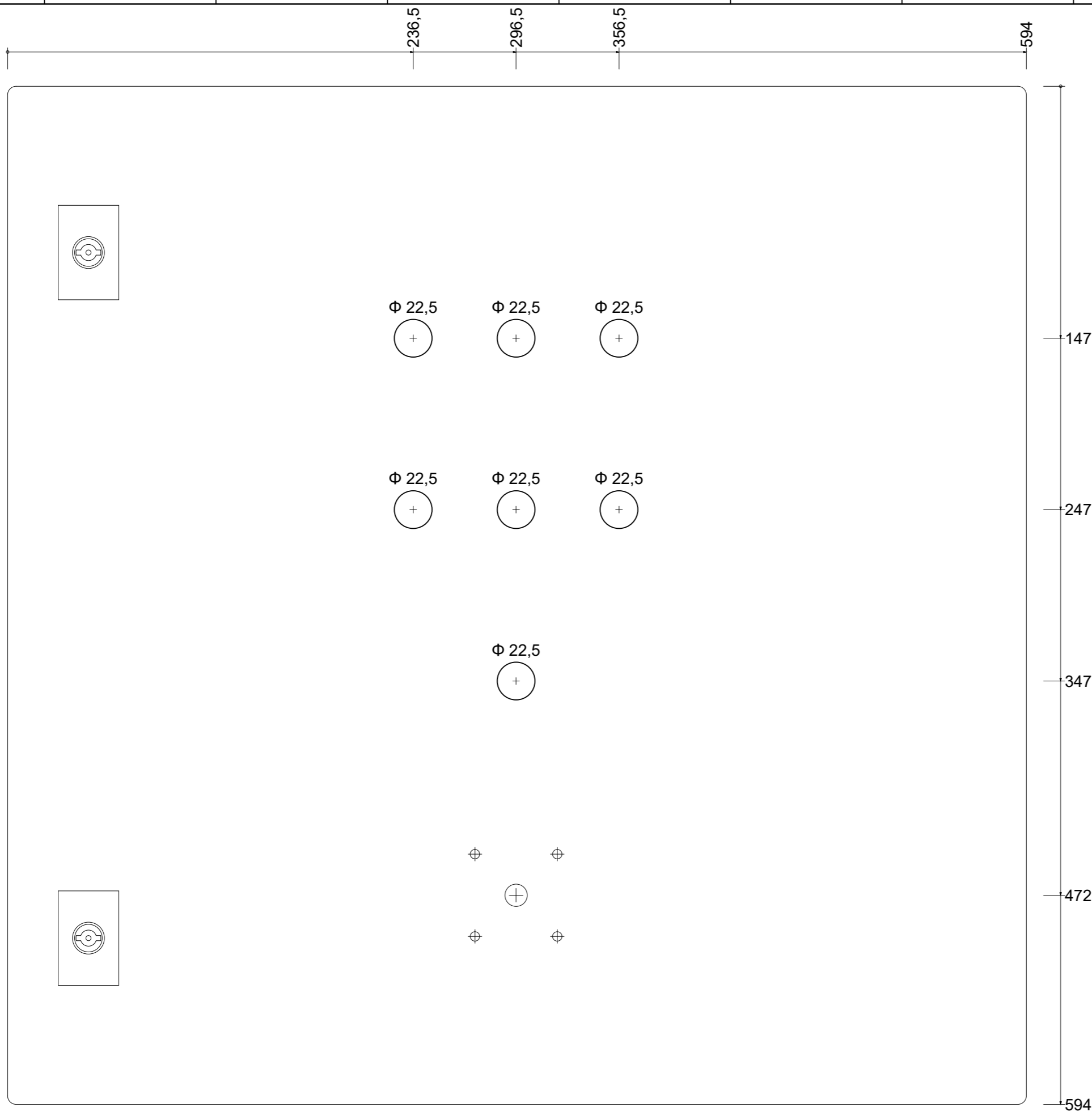

Túto dokumentáciu možno bez obmedzenia šíriť, rozmnožovať a používať. Riešenia majú len informatívny charakter. Pri aplikácii akejkoľvek časti tejto dokumentácie je nutné vždy postupovať v súlade s aktuálne platnými predpismi a normami. Náhrady a zodpovednosť za škody je v prípade použitia tejto dokumentácie vylúčená. Ďalšie informácie nájdete na www.tisko.sk. Otázky a požiadavky zasielajte na: tisko@tisko.sk. Používanie precíznej dokumentácie šetrí náklady na investície a prevádzku technologických procesov.

05.a

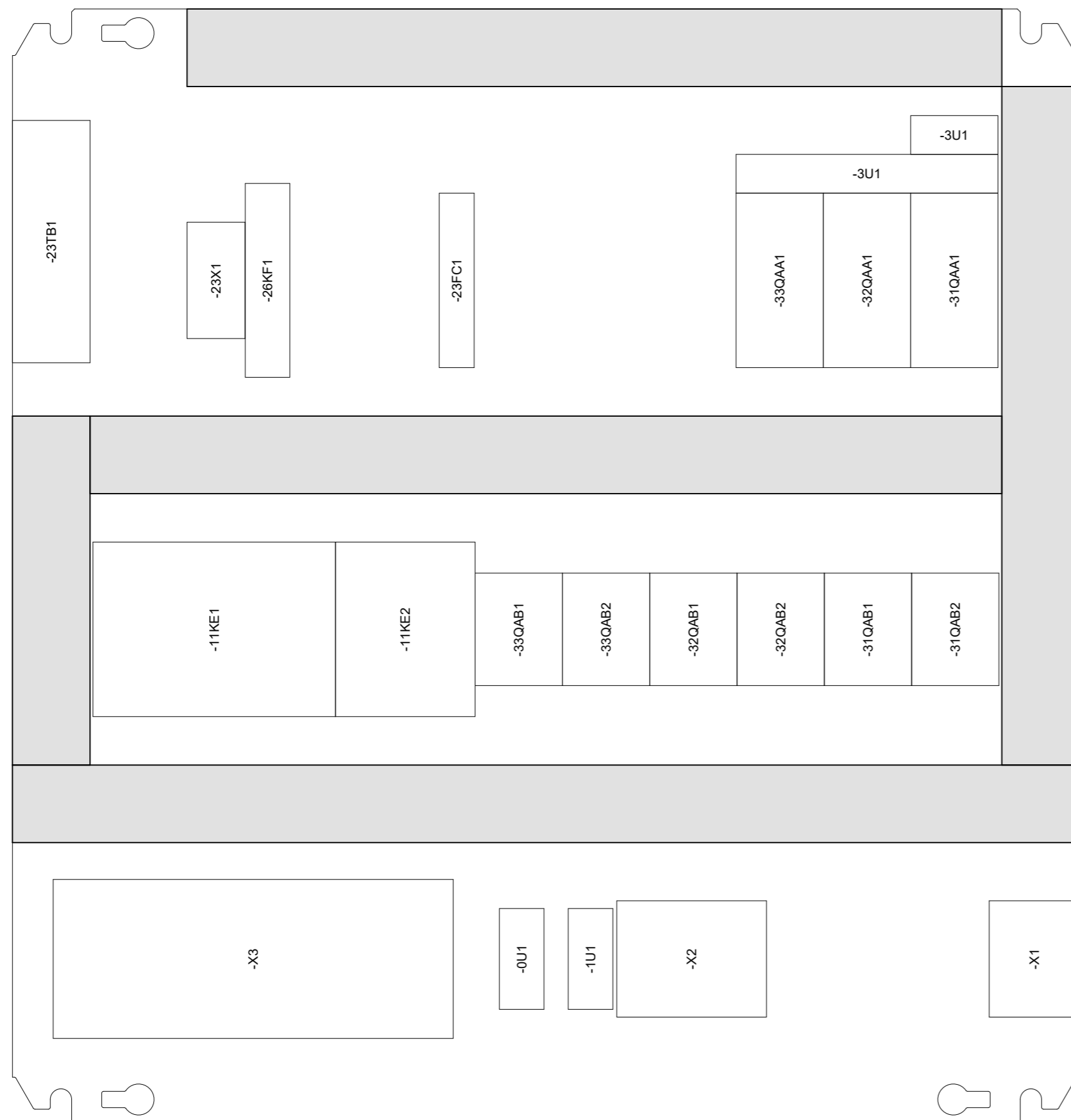

Túto dokumentáciu možno bez obmedzenia šíriť, rozmnožovať a používať. Riešenia majú len informatívny charakter. Pri aplikácii akejkoľvek časti tejto dokumentácie je nutné vždy postupovať v súlade s aktuálne platnými predpismi a normami. Náhrady a zodpovednosť za škody je v prípade použitia tejto dokumentácie vylúčená. Ďalšie informácie nájdete na www.tisko.sk. Otázky a požiadavky zasielajte na: tisko@tisko.sk. Používanie precíznej dokumentácie šetrí náklady na investície a prevádzku technologických procesov.

04.c

05.b



Túto dokumentáciu možno bez obmedzenia šíriť, rozmnožovať a používať. Riešenia majú len informatívny charakter. Pri aplikácii akejkoľvek časti tejto dokumentácie je nutné vždy postupovať v súlade s aktuálne platnými predpismi a normami. Náhrady a zodpovednosť za škody je v prípade použitia tejto dokumentácie vylúčená. Ďalšie informácie nájdete na www.tisko.sk. Otázky a požiadavky zasielajte na: tisko@tisko.sk. Používanie precíznej dokumentácie šetrí náklady na investície a prevádzku technologických procesov.

05.d

05.a

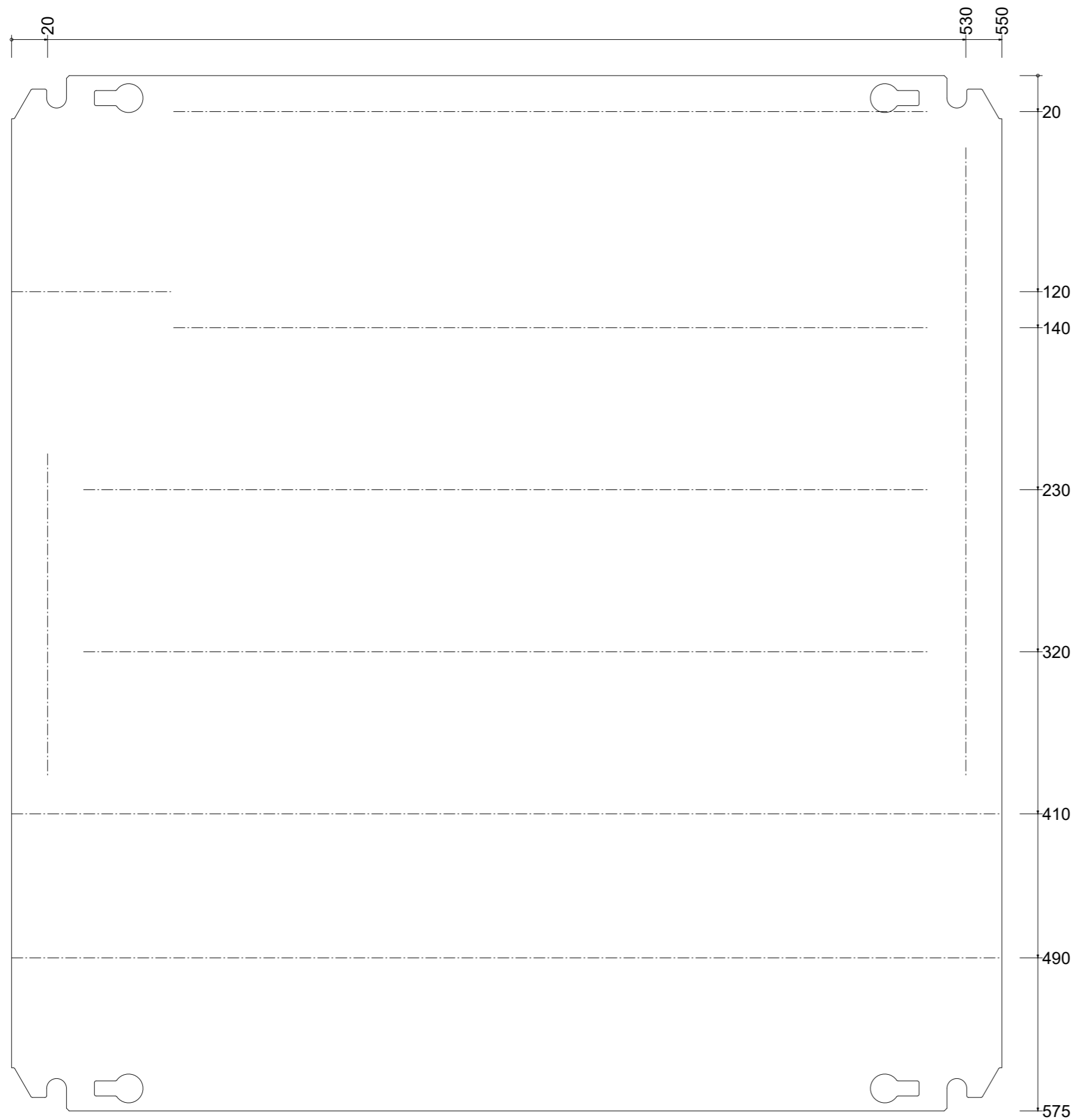

Túto dokumentáciu možno bez obmedzenia šíriť, rozmnožovať a používať. Riešenia majú len informatívny charakter. Pri aplikácii akejkoľvek časti tejto dokumentácie je nutné vždy postupovať v súlade s aktuálne platnými predpismi a normami. Náhrady a zodpovednosť za škody je v prípade použitia tejto dokumentácie vylúčená. Ďalšie informácie nájdete na www.tisko.sk. Otázky a požiadavky zasielajte na: tisko@tisko.sk. Používanie precíznej dokumentácie šetrí náklady na investície a prevádzku technologických procesov.

09.a

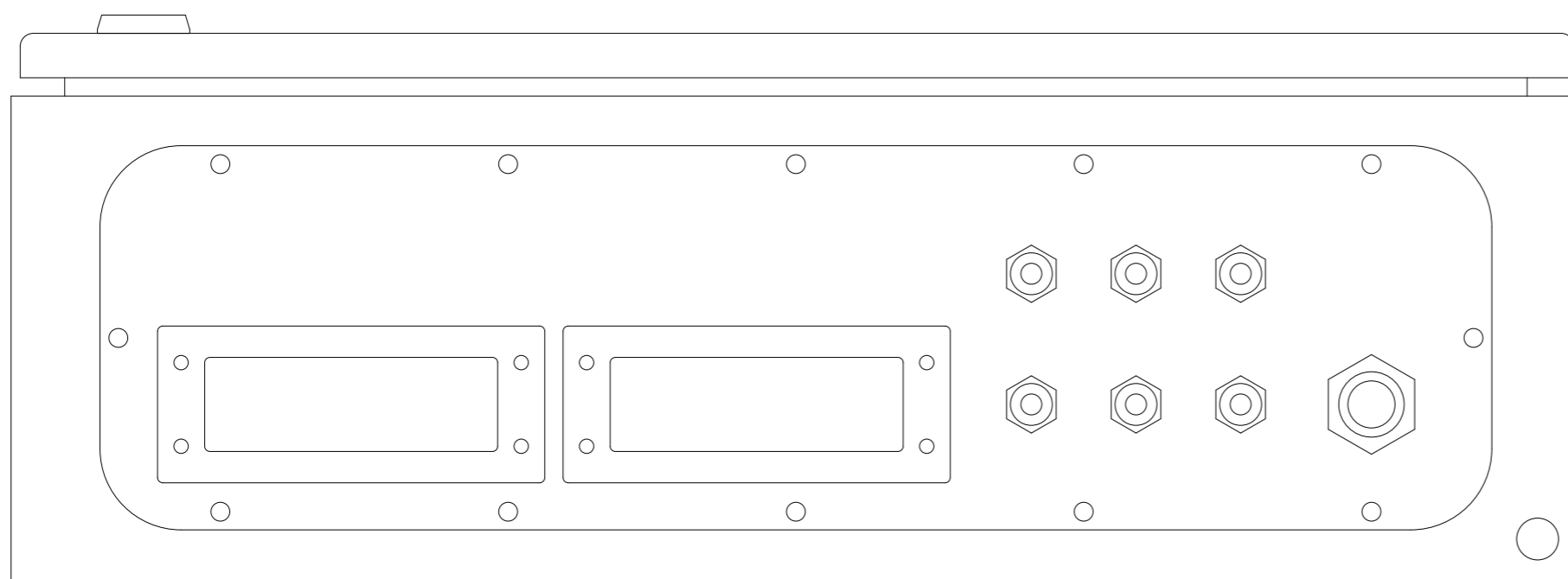

Túto dokumentáciu možno bez obmedzenia šíriť, rozmnožovať a používať. Riešenia majú len informatívny charakter. Pri aplikácii akejkoľvek časti tejto dokumentácie je nutné vždy postupovať v súlade s aktuálne platnými predpismi a normami. Náhrady a zodpovednosť za škody je v prípade použitia tejto dokumentácie vylúčená. Ďalšie informácie nájdete na www.tisko.sk. Otázky a požiadavky zasielajte na: tisko@tisko.sk. Používanie precíznej dokumentácie šetrí náklady na investície a prevádzku technologických procesov.

09.c

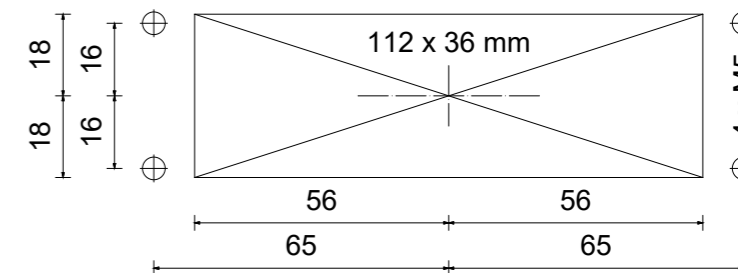
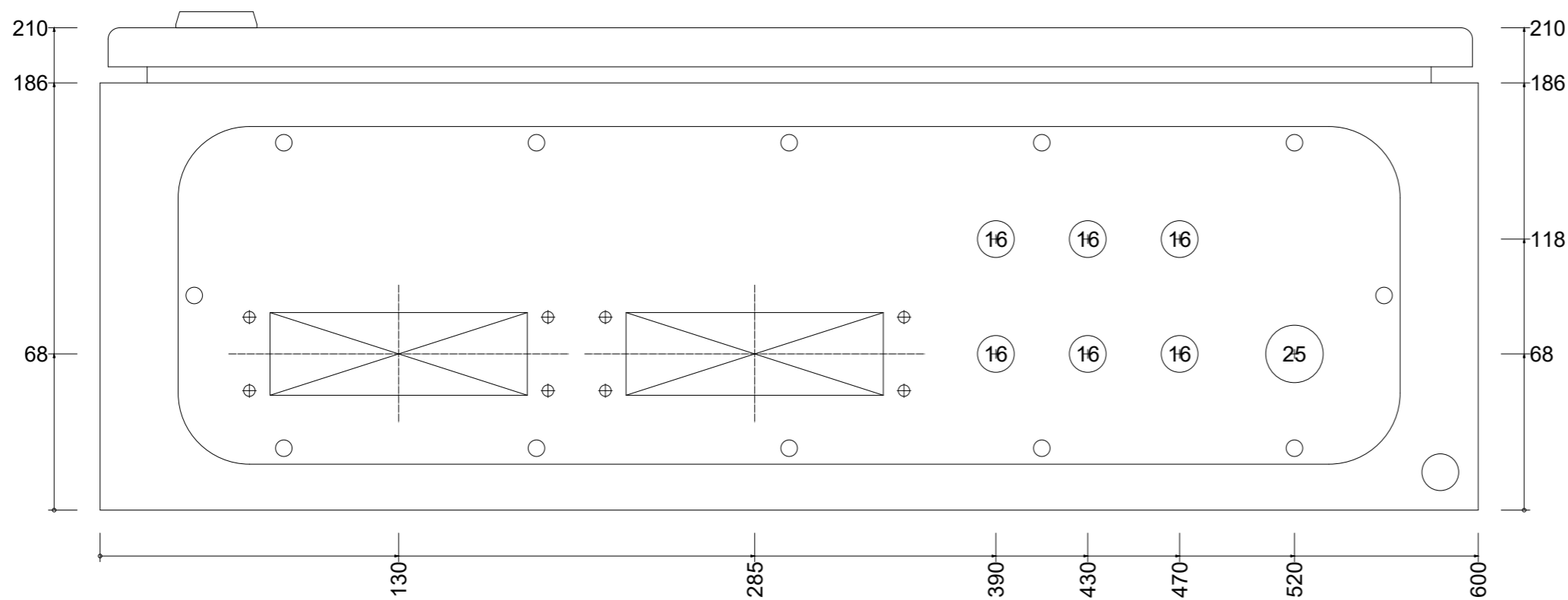

Túto dokumentáciu možno bez obmedzenia šíriť, rozmnožovať a používať. Riešenia majú len informatívny charakter. Pri aplikácii akejkoľvek časti tejto dokumentácie je nutné vždy postupovať v súlade s aktuálne platnými predpismi a normami. Náhrady a zodpovednosť za škody je v prípade použitia tejto dokumentácie vylúčená. Ďalšie informácie nájdete na www.tisko.sk. Otázky a požiadavky zasielajte na: tisko@tisko.sk. Používanie precíznej dokumentácie šetrí náklady na investície a prevádzku technologických procesov.

09.a

11

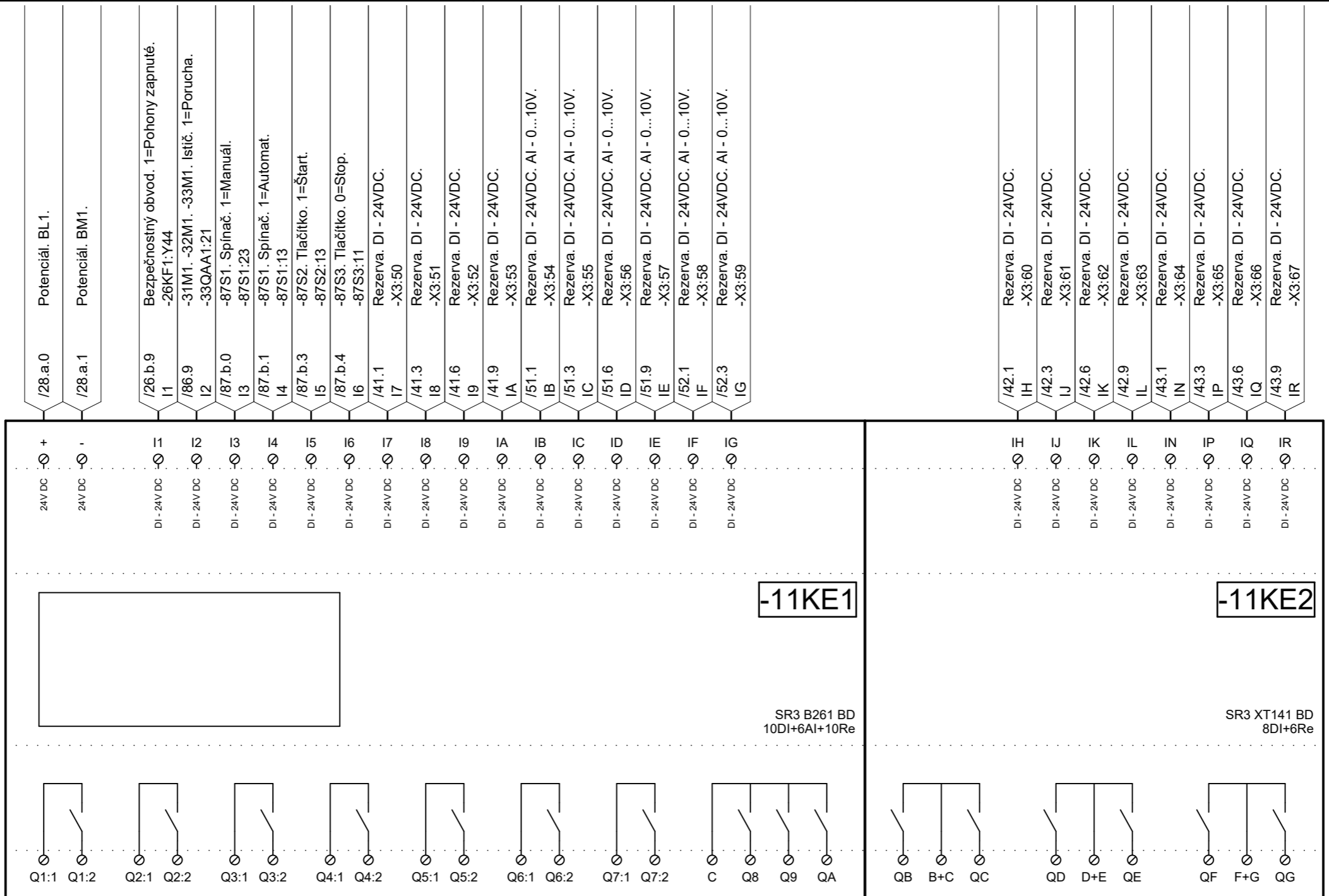

Potenciál. BL2. -87P2. Signálka. PORUCHA -87P2:X1	/28.a.3 /87.a.9 Q1	24V DC +	24V DC -	Potenciál. BL1. /28.a.0
Potenciál. BL2. -87S2. Signálka. 1=Chod. -87S2:X1	/28.a.4 /87.b.5 Q2	DI - 24V DC N1	DI - 24V DC N2	Bezpečnostný obvod. 1=Pohony zapnuté. -26KF1:Y44 -31M1. -32M1. -33M1. Istič. 1=Porucha. -33QAA1:21
Potenciál. BL2. Rezerva. DO - 24VDC. -X3:70	/28.a.5 /61.1 Q3	DI - 24V DC N3	DI - 24V DC N4	-87S1. Spínač. 1=Manuál. -87S1:23 -87S1. Spínač. 1=Automat. -87S1:13
Potenciál. BL2. Rezerva. DO - 24VDC. -X3:71	/28.a.5 /61.3 Q4	DI - 24V DC N5	DI - 24V DC N6	-87S2. Tlačítko. 1=Štart. -87S2:13 -87S3. Tlačítko. 0=Stop. -87S3:11
Potenciál. BL2. Rezerva. DO - 24VDC. -X3:72	/28.a.6 /62.1 Q5	DI - 24V DC N7	DI - 24V DC N8	Rezerva. DI - 24VDC. -X3:50
Potenciál. BL2. Rezerva. DO - 24VDC. -X3:73	/28.a.7 /62.3 Q6	DI - 24V DC N9	DI - 24V DC N10	Rezerva. DI - 24VDC. -X3:51 Rezerva. DI - 24VDC. -X3:52
Potenciál. BL2. Rezerva. DO - 24VDC. -X3:74	/28.a.8 /63.1 Q7	DI - 24V DC N11	DI - 24V DC N12	Rezerva. DI - 24VDC. -X3:53 Rezerva. DI - 24VDC. AI - 0...10V. -X3:54
Potenciál. BL2. Rezerva. DO - 24VDC. -X3:75	/28.a.9 /64.1 Q8	DI - 24V DC N13	DI - 24V DC N14	Rezerva. DI - 24VDC. AI - 0...10V. -X3:55 Rezerva. DI - 24VDC. AI - 0...10V. -X3:56
Potenciál. BL2. Rezerva. DO - 24VDC. -X3:76	/64.3 Q9	DI - 24V DC N15	DI - 24V DC N16	Rezerva. DI - 24VDC. AI - 0...10V. -X3:57 Rezerva. DI - 24VDC. AI - 0...10V. -X3:58
Potenciál. BL2. Rezerva. DO - 24VDC. -X3:77	/64.6 QA	DI - 24V DC N17	DI - 24V DC N18	Rezerva. DI - 24VDC. AI - 0...10V. -X3:59
-31M1. Motor. Stykač. -31QAB1:A1	/31.8 QB	DI - 24V DC N19	DI - 24V DC N20	Rezerva. DI - 24VDC. -X3:60
Potenciál. BS2.	/28.b.0	DI - 24V DC N21	DI - 24V DC N22	Rezerva. DI - 24VDC. -X3:61
-31M1. Motor. Stykač. Reverz. -31QAB2:A1	/31.9 QC	DI - 24V DC N23	DI - 24V DC N24	Rezerva. DI - 24VDC. -X3:62 Rezerva. DI - 24VDC. -X3:63
-32M1. Motor. Stykač. -32QAB1:A1	/32.8 QD	DI - 24V DC N25	DI - 24V DC N26	Rezerva. DI - 24VDC. -X3:64
Potenciál. BS2.	/28.b.1	DI - 24V DC N27	DI - 24V DC N28	Rezerva. DI - 24VDC. -X3:65
-32M1. Motor. Stykač. Reverz. -32QAB2:A1	/32.9 QE	DI - 24V DC N29	DI - 24V DC N30	Rezerva. DI - 24VDC. -X3:66 Rezerva. DI - 24VDC. -X3:67
-33M1. Motor. Stykač. -33QAB1:A1	/33.8 QF	DI - 24V DC N31	DI - 24V DC N32	
Potenciál. BS2.	/28.b.2	DI - 24V DC N33	DI - 24V DC N34	
-33M1. Motor. Stykač. Reverz. -33QAB2:A1	/33.9 QG	DI - 24V DC N35	DI - 24V DC N36	

Túto dokumentáciu možno bez obmedzenia šíriť, rozmnožovať a používať. Riešenia majú len informatívny charakter. Pri aplikácii akejkoľvek časti tejto dokumentácie je nutné vždy postupovať v súlade s aktuálne platnými predpismi a normami. Náhrady a zodpovednosť za škody je v prípade použitia tejto dokumentácie vylúčená. www.tisko.sk. Otázky a požiadavky zasielajte na: tisko@tisko.sk. Používanie precíznej dokumentácie šetrí náklady na investície a prevádzku technologických procesov.

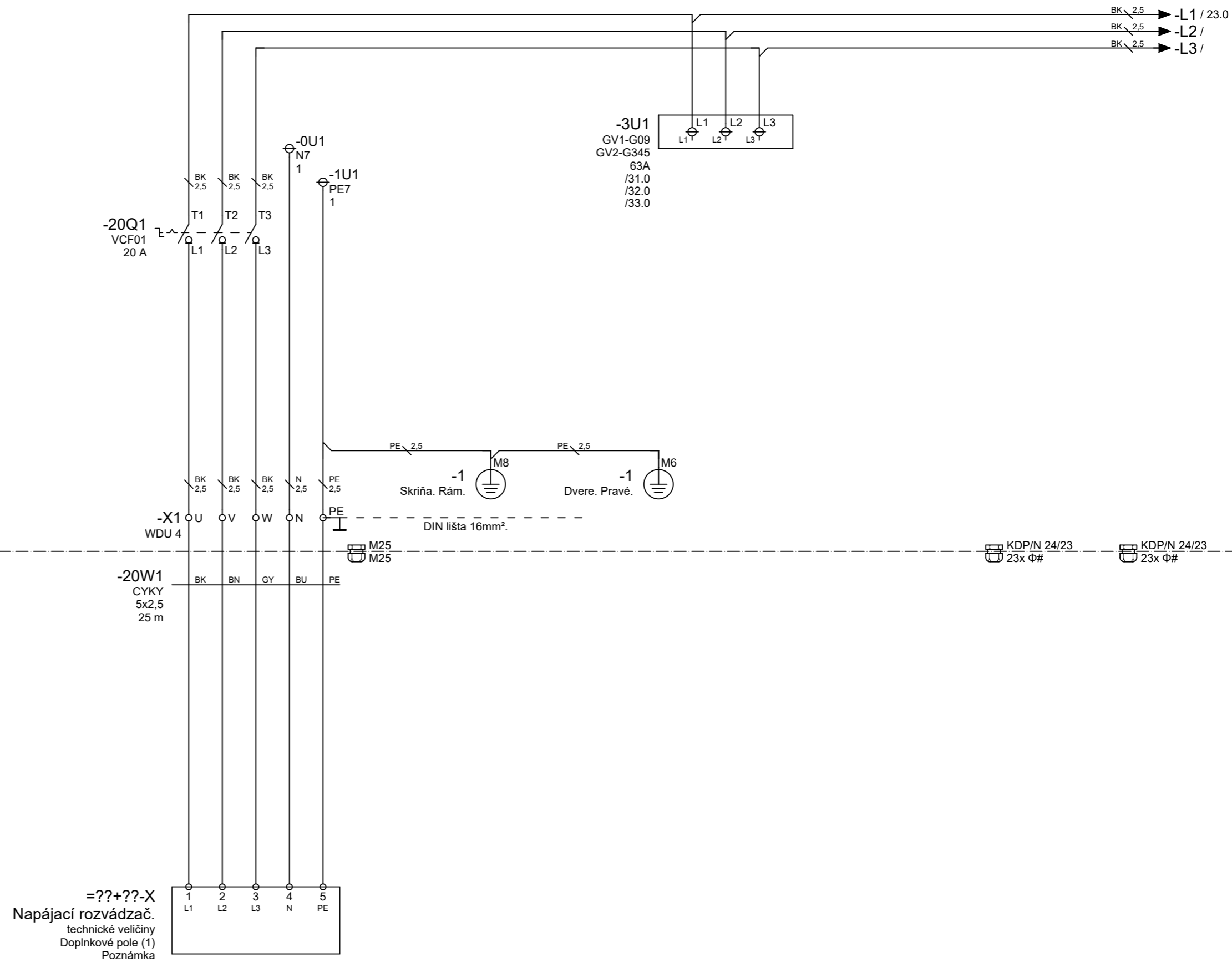

=??+??-X
 Napájací rozvádzač.
 technické veličiny
 Doplnkové pole (1)
 Poznámka

Túto dokumentáciu možno bez obmedzenia šíriť, rozmnožovať a používať. Riešenia majú len informatívny charakter. Pri aplikácii akejkoľvek časti tejto dokumentácie je nutné vždy postupovať v súlade s aktuálne platnými predpismi a normami. Náhrady a zodpovednosť za škody je v prípade použitia tejto dokumentácie vylúčená. Ďalšie informácie nájdete na www.tisko.sk. Otázky a požiadavky zasielajte na: tisko@tisko.sk. Používanie precíznej dokumentácie šetrí náklady na investície a prevádzku technologických procesov.

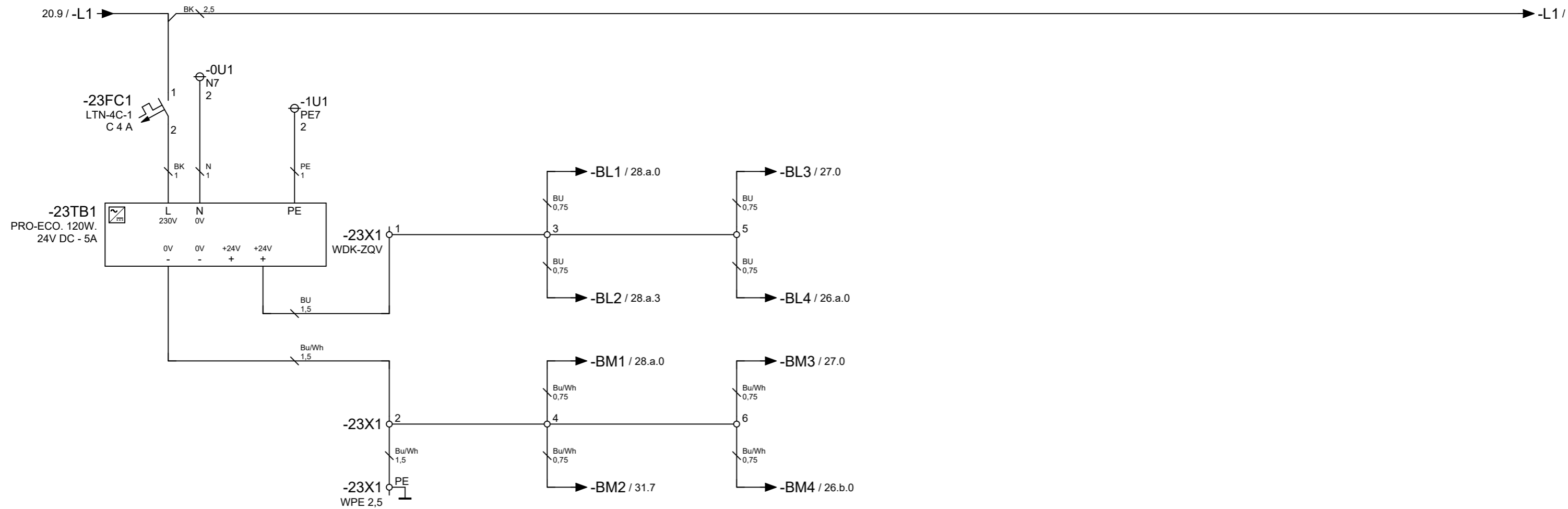

Zdroj.
24V DC.

Prepoj.
SELV / PELV.

Napájanie.
BL1. PLC.
BL2. DI. DO.

Napájanie.
BL3. X7. Dvere.
BL4. NOTAUS.

Túto dokumentáciu možno bez obmedzenia šíriť, rozmnožovať a používať. Riešenia majú len informatívny charakter. Pri aplikácii akejkoľvek časti tejto dokumentácie je nutné vždy postupovať v súlade s aktuálne platnými predpismi a normami. Náhrady a zodpovednosť za škody je v prípade použitia tejto dokumentácie vylúčená. Ďalšie informácie nájdete na www.tisko.sk. Otázky a požiadavky zasielajte na: tisko@tisko.sk. Používanie precíznej dokumentácie šetrí náklady na investície a prevádzku technologických procesov.

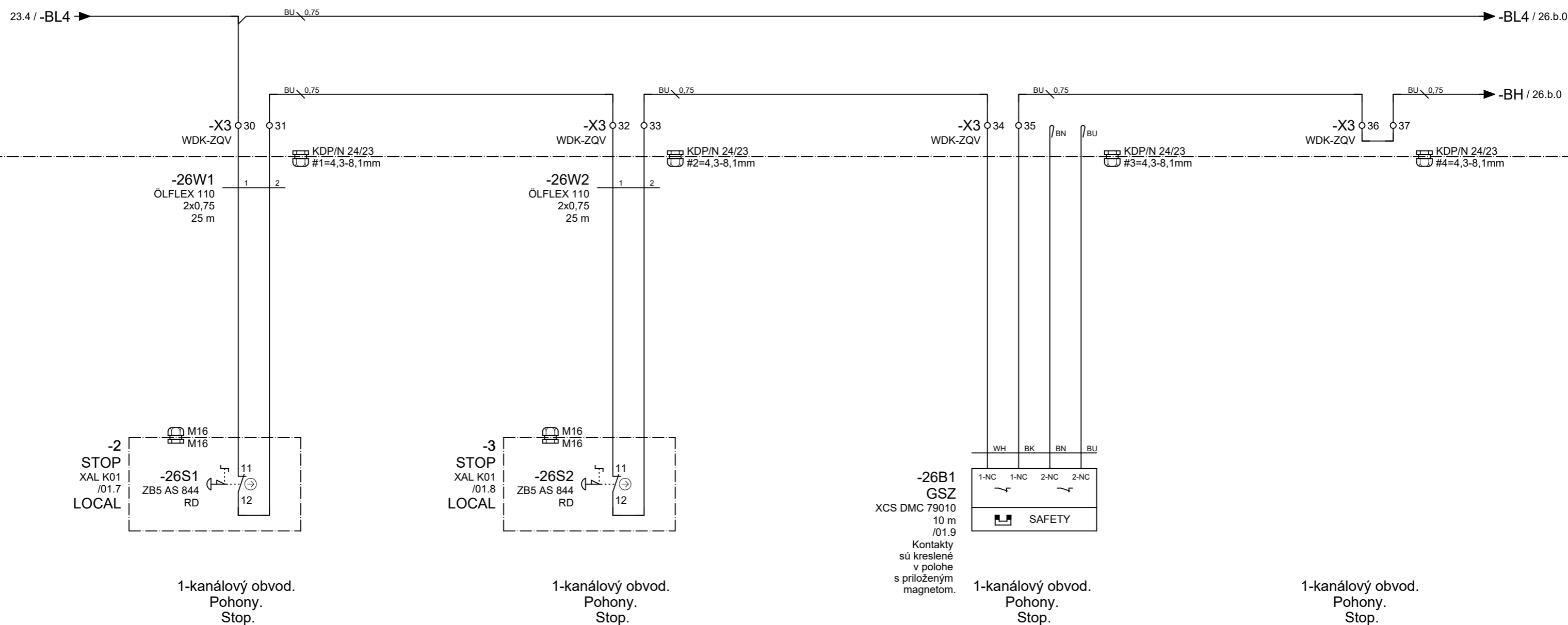

Túto dokumentáciu možno bez obmedzenia šíriť, rozmnožovať a používať. Riešenia majú len informatívny charakter. Pri aplikácii akejkoľvek časti tejto dokumentácie je nutné vždy postupovať v súlade s aktuálne platnými predpismi a normami. Náhrady a zodpovednosť za škody je v prípade použitia tejto dokumentácie vylúčená. 26.b

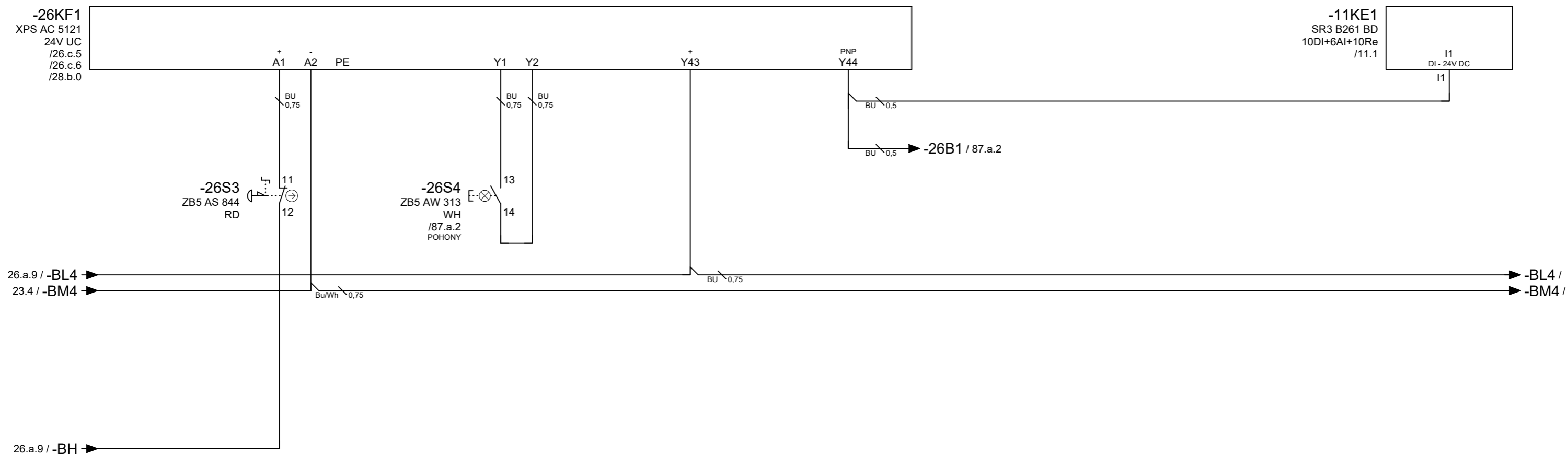

1-kanálový obvod.
Pohony.
Stop.

Tlačidlo.
Pohony.
Štart.

Signalizácia.
Pohony.
Zapnuté.

Bezpečnostný obvod.
1=Pohony zapnuté.

Túto dokumentáciu možno bez obmedzenia šíriť, rozmnožovať a používať. Riešenia majú len informatívny charakter. Pri aplikácii akejkoľvek časti tejto dokumentácie je nutné vždy postupovať v súlade s aktuálne platnými predpismi a normami. Náhrady a zodpovednosť za škody je v prípade použitia tejto dokumentácie vylúčená. Ďalšie informácie nájdete na www.tisko.sk. Otázky a požiadavky zasielajte na: tisko@tisko.sk. Používanie precíznej dokumentácie šetrí náklady na investície a prevádzku technologických procesov.

26.a

26.c

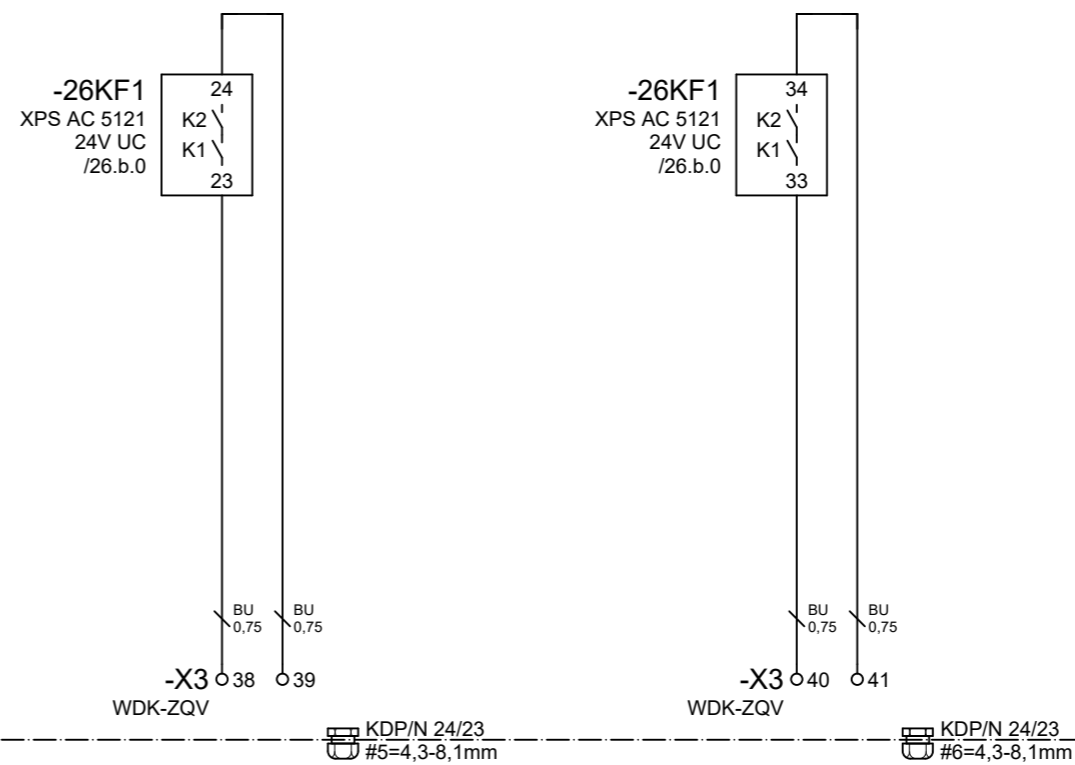

Túto dokumentáciu možno bez obmedzenia šíriť, rozmnožovať a používať. Riešenia majú len informatívny charakter. Pri aplikácii akejkoľvek časti tejto dokumentácie je nutné vždy postupovať v súlade s aktuálne platnými predpismi a normami. Náhrady a zodpovednosť za škody je v prípade použitia tejto dokumentácie vylúčená. Ďalšie informácie nájdete na www.tisko.sk. Otázky a požiadavky zasielajte na: tisko@tisko.sk. Používanie precíznej dokumentácie šetrí náklady na investície a prevádzku technologických procesov.

27

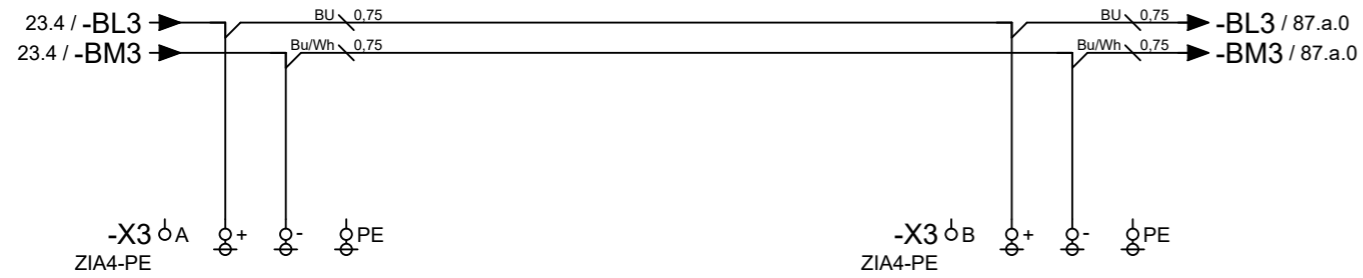

Napájanie.
X3. Segment A.

Napájanie.
X3. Segment B.

Túto dokumentáciu možno bez obmedzenia šíriť, rozmnožovať a používať. Riešenia majú len informatívny charakter. Pri aplikácii akejkoľvek časti tejto dokumentácie je nutné vždy postupovať v súlade s aktuálne platnými predpismi a normami. Náhrady a zodpovednosť za škody je v prípade použitia tejto dokumentácie vylúčená. Ďalšie informácie nájdete na www.tisko.sk. Otázky a požiadavky zasielajte na: tisko@tisko.sk. Používanie precíznej dokumentácie šetrí náklady na investície a prevádzku technologických procesov.

26.c

28.a

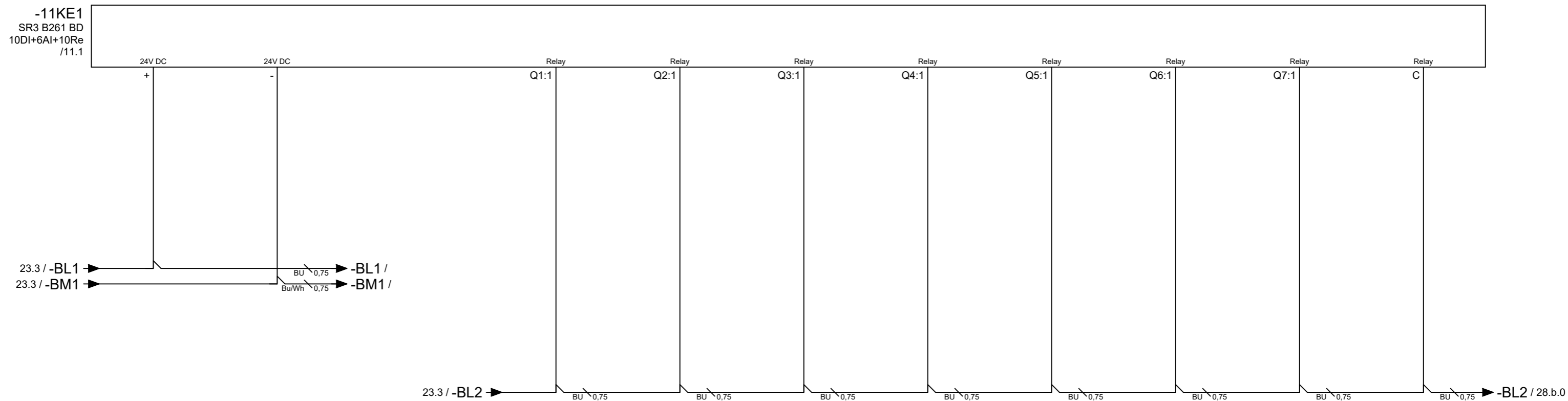
Potenciál.
BL1.Potenciál.
BM1.Potenciál.
BL2.Potenciál.
BL2.Potenciál.
BL2.Potenciál.
BL2.Potenciál.
BL2.Potenciál.
BL2.Potenciál.
BL2.Potenciál.
BL2.

Túto dokumentáciu možno bez obmedzenia šíriť, rozmnožovať a používať. Riešenia majú len informatívny charakter. Pri aplikácii akejkoľvek časti tejto dokumentácie je nutné vždy postupovať v súlade s aktuálne platnými predpismi a normami. Náhrady a zodpovednosť za škody je v prípade použitia tejto dokumentácie vylúčená. 28.b

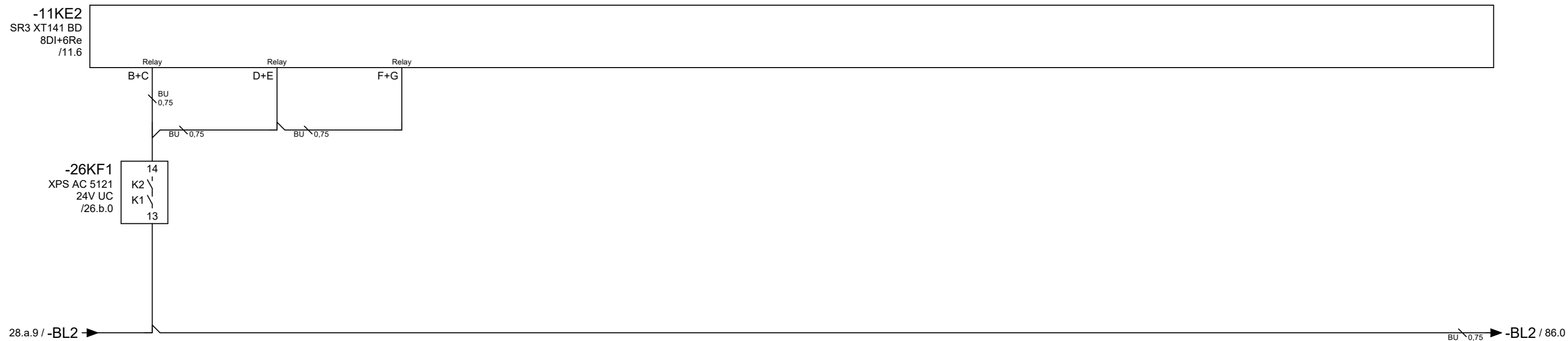

Potenciál.
BS2.

Potenciál.
BS2.

Potenciál.
BS2.

Túto dokumentáciu možno bez obmedzenia šíriť, rozmnožovať a používať. Riešenia majú len informatívny charakter. Pri aplikácii akejkoľvek časti tejto dokumentácie je nutné vždy postupovať v súlade s aktuálne platnými predpismi a normami. Náhrady a zodpovednosť za škody je v prípade použitia tejto dokumentácie vylúčená. Ďalšie informácie nájdete na www.tisko.sk. Otázky a požiadavky zasielajte na: tisko@tisko.sk. Používanie precíznej dokumentácie šetrí náklady na investície a prevádzku technologických procesov.

31

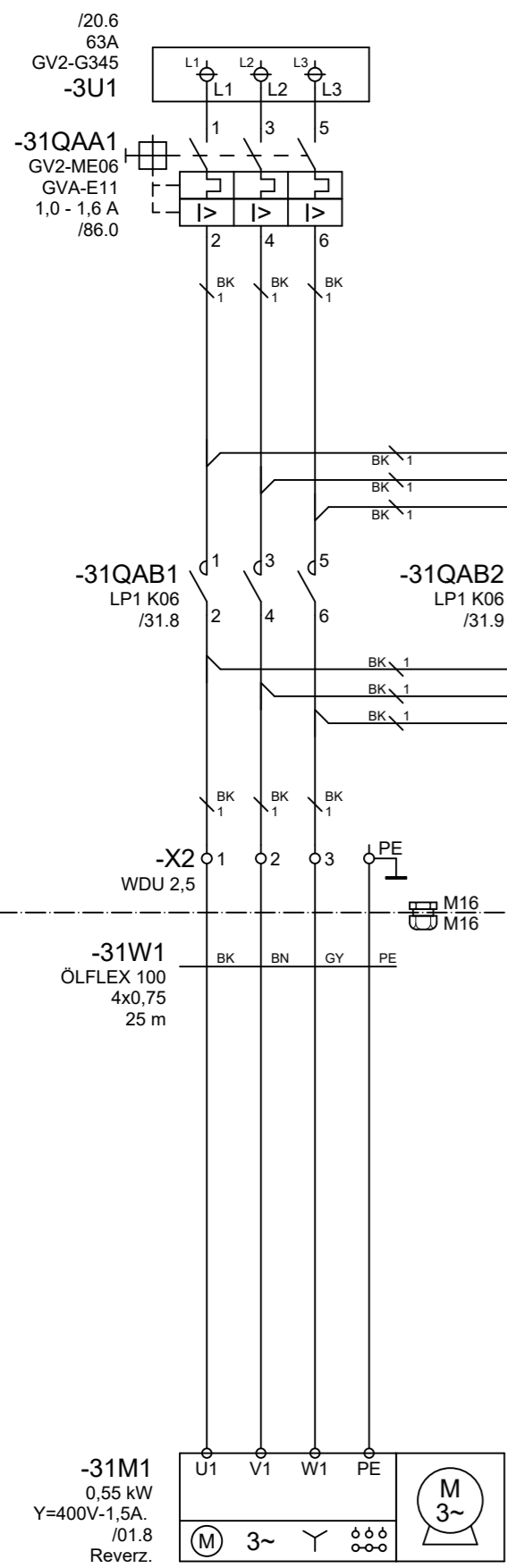

3-80-91-011 - Výpočty zaťaženia vodičov a káblov

Rozvádzač	uloženie B1
zaťaženie	1mm ² = cca 10,4A; (1,5A = 14,4%)
úbytok U pri In	0,08V
úbytok U pri 5xIn	0,38V
tepelné straty pri In	0,34W (L=3x3m)
...	...
odolnosť pri skrate	50kA pri 415V
Kabelová trasa	uloženie E
zaťaženie	0,75mm ² = cca 9,0A; (1,5A = 16,7%)
úbytok U pri In	0,85V
úbytok U pri 5xIn	4,25V
tepelné straty pri In	3,8W (L=3x25m)
...	...
...	...

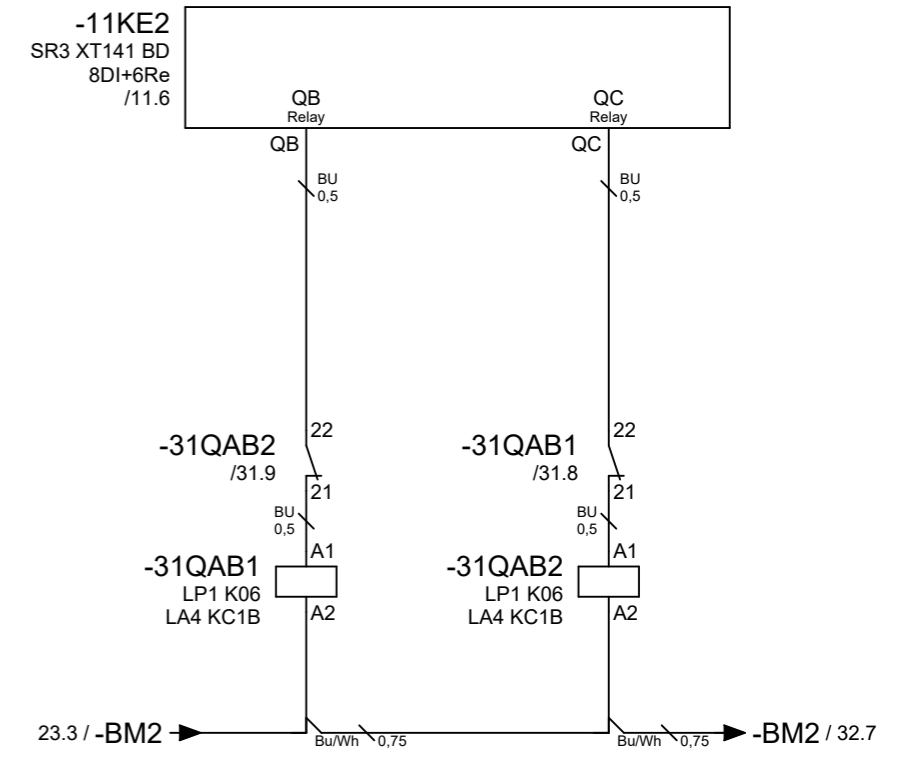

-31M1. Motor. Stykač.
 -31M1. Motor. Stykač. Reverz.

Túto dokumentáciu možno bez obmedzenia šíriť, rozmnožovať a používať. Riešenia majú len informatívny charakter. Pri aplikácii akejkoľvek časti tejto dokumentácie je nutné vždy postupovať v súlade s aktuálne platnými predpismi a normami. Náhrady a zodpovednosť za škody je v prípade použitia tejto dokumentácie vylúčená. Ďalšie informácie nájdete na www.tisko.sk. Otázky a požiadavky zasielajte na: tisko@tisko.sk. Používanie precíznej dokumentácie šetrí náklady na investície a prevádzku technologických procesov.

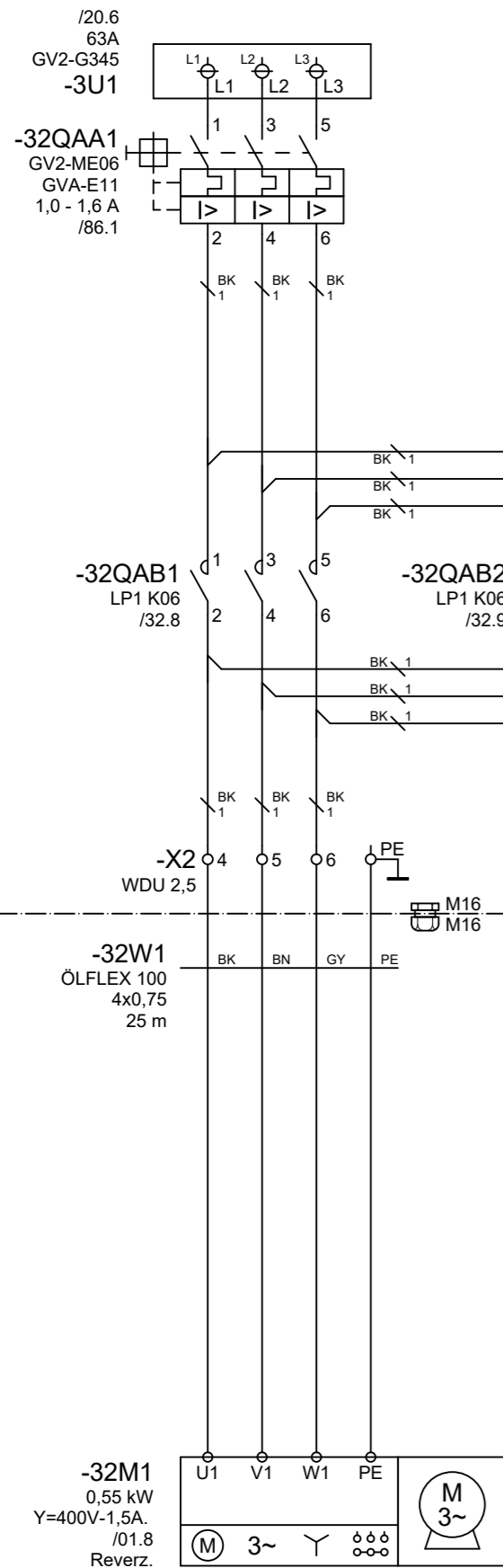

3-80-91-011 - Výpočty zaťaženia vodičov a káblov

Rozvádzač uloženie B1
 zaťaženie 1mm² = cca 10,4A; (1,5A = 14,4%)
 úbytok U pri In 0,08V
 úbytok U pri 5xIn 0,38V
 tepelné straty pri In 0,34W (L=3x3m)

 odolnosť pri skrate 50kA pri 415V

Kabelová trasa uloženie E
 zaťaženie 0,75mm² = cca 9,0A; (1,5A = 16,7%)
 úbytok U pri In 0,85V
 úbytok U pri 5xIn 4,25V
 tepelné straty pri In 3,8W (L=3x25m)

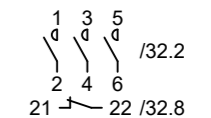
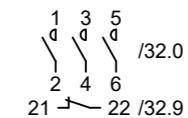
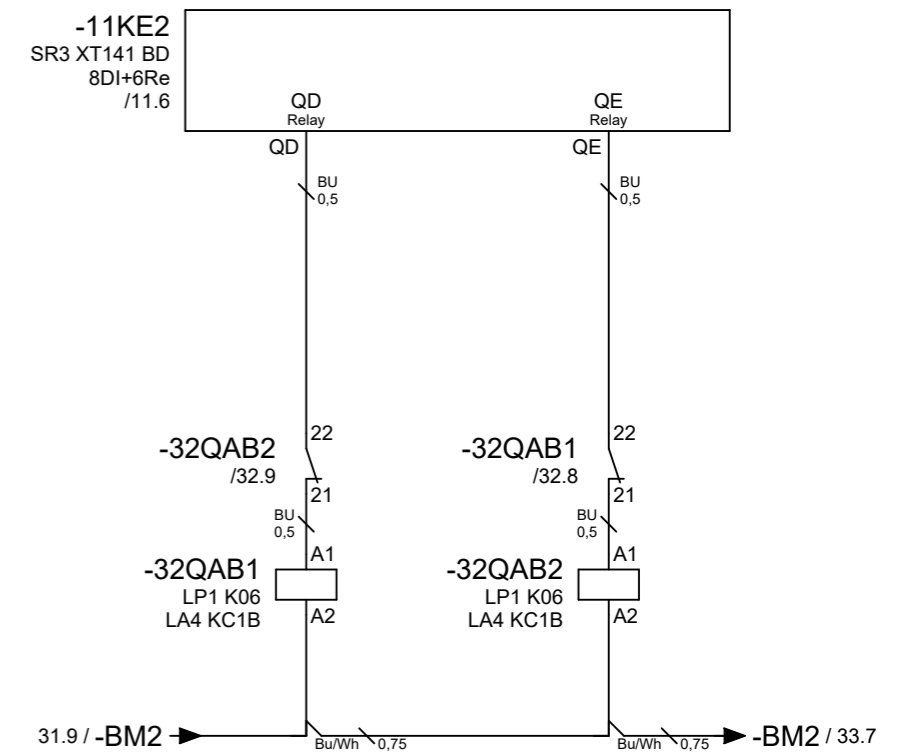

-32M1.
Motor.
Stykač.

-32M1.
Motor.
Stykač. Reverz.

Túto dokumentáciu možno bez obmedzenia šíriť, rozmnožovať a používať. Riešenia majú len informatívny charakter. Pri aplikácii akejkoľvek časti tejto dokumentácie je nutné vždy postupovať v súlade s aktuálne platnými predpismi a normami. Náhrady a zodpovednosť za škody je v prípade použitia tejto dokumentácie vylúčená. 33

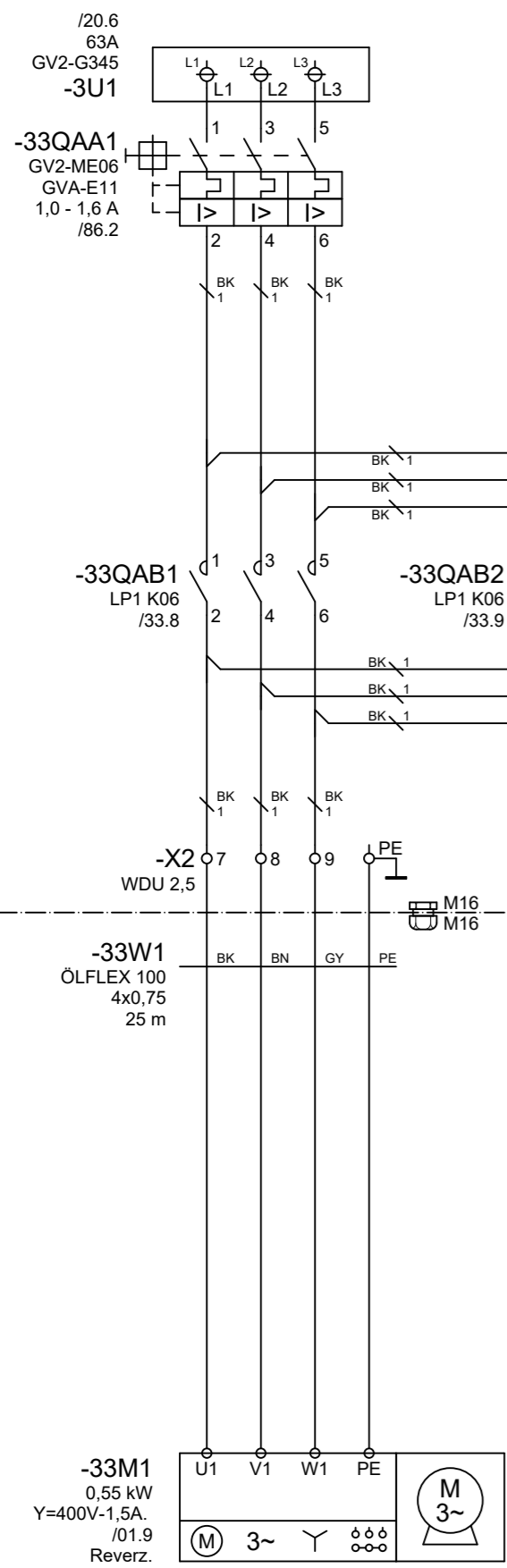

3-80-91-011 - Výpočty zaťaženia vodičov a káblov

Rozvádzač	uloženie B1
zaťaženie	1mm ² = cca 10,4A; (1,5A = 14,4%)
úbytok U pri In	0,08V
úbytok U pri 5xIn	0,38V
tepelné straty pri In	0,34W (L=3x3m)
...	...
odolnosť pri skrate	50kA pri 415V
Kabelová trasa	uloženie E
zaťaženie	0,75mm ² = cca 9,0A; (1,5A = 16,7%)
úbytok U pri In	0,85V
úbytok U pri 5xIn	4,25V
tepelné straty pri In	3,8W (L=3x25m)
...	...
...	...

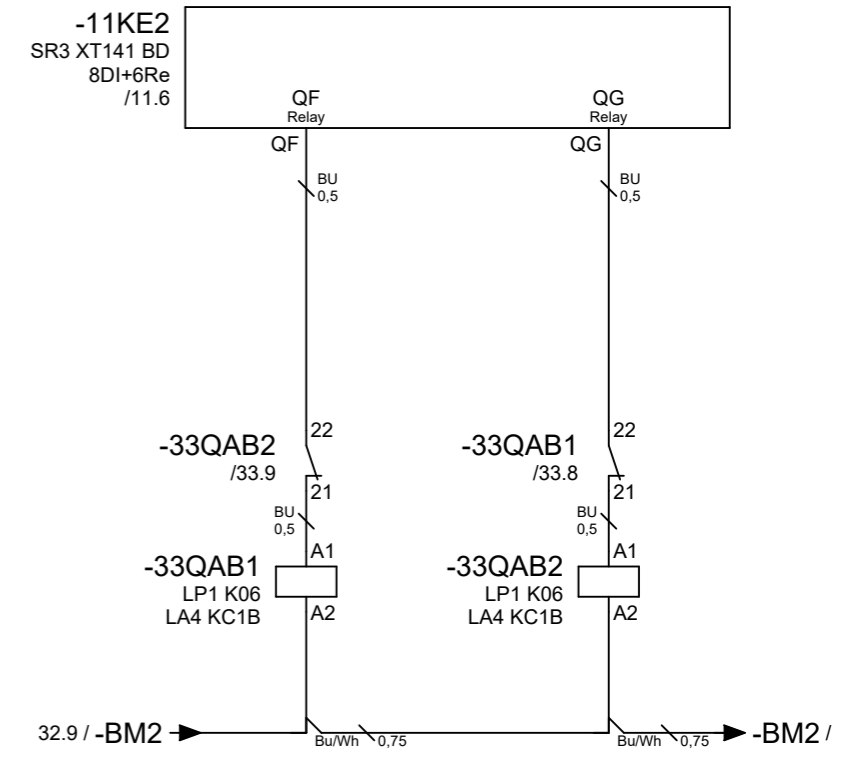

-33M1. Motor. Stykač.
-33M1. Motor. Stykač. Reverz.

Túto dokumentáciu možno bez obmedzenia šíriť, rozmnožovať a používať. Riešenia majú len informatívny charakter. Pri aplikácii akejkoľvek časti tejto dokumentácie je nutné vždy postupovať v súlade s aktuálne platnými predpismi a normami. Náhrady a zodpovednosť za škody je v prípade použitia tejto dokumentácie vylúčená. Ďalšie informácie nájdete na www.tisko.sk. Otázky a požiadavky zasielajte na: tisko@tisko.sk. Používanie precíznej dokumentácie šetrí náklady na investície a prevádzku technologických procesov.

-11KE1
SR3 B261 BD
10DI+6AI+10Re
/11.1

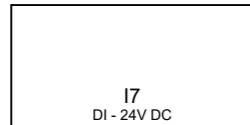

17
BU
0,5

-X3 ♂+ ♂- ♂50 ♂PE
ZIA4

KDP/N 24/23
#7=4,3-8,1mm

Rezerva.
DI - 24VDC.

-11KE1
SR3 B261 BD
10DI+6AI+10Re
/11.1

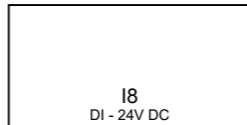

18
BU
0,5

-X3 ♂+ ♂- ♂51 ♂PE
ZIA4

KDP/N 24/23
#8=4,3-8,1mm

Rezerva.
DI - 24VDC.

-11KE1
SR3 B261 BD
10DI+6AI+10Re
/11.1

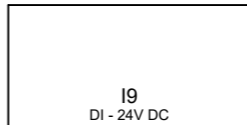

19
BU
0,5

-X3 ♂+ ♂- ♂52 ♂PE
ZIA4

KDP/N 24/23
#9=4,3-8,1mm

Rezerva.
DI - 24VDC.

-11KE1
SR3 B261 BD
10DI+6AI+10Re
/11.1

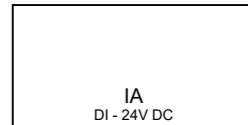

IA
BU
0,5

-X3 ♂+ ♂- ♂53 ♂PE
ZIA4

KDP/N 24/23
#10=4,3-8,1mm

Rezerva.
DI - 24VDC.

Túto dokumentáciu možno bez obmedzenia šíriť, rozmnožovať a používať. Riešenia majú len informatívny charakter. Pri aplikácii akejkoľvek časti tejto dokumentácie je nutné vždy postupovať v súlade s aktuálne platnými predpismi a normami. Náhrady a zodpovednosť za škody je v prípade použitia tejto dokumentácie vylúčená. Ďalšie informácie nájdete na www.tisko.sk. Otázky a požiadavky zasielajte na: tisko@tisko.sk. Používanie precíznej dokumentácie šetrí náklady na investície a prevádzku technologických procesov.

-11KE2
SR3 XT141 BD
8DI+6Re
/11.6

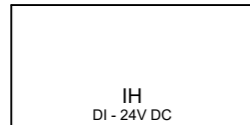

IH
BU
0,5

-X3 ♂+ ♂- ♂PE
ZIA4

KDP/N 24/23
#1=4,3-8,1mm

Rezerva.
DI - 24VDC.

-11KE2
SR3 XT141 BD
8DI+6Re
/11.6

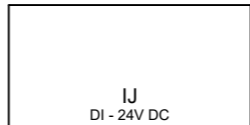

IJ
BU
0,5

-X3 ♂+ ♂- ♂PE
ZIA4

KDP/N 24/23
#2=4,3-8,1mm

Rezerva.
DI - 24VDC.

-11KE2
SR3 XT141 BD
8DI+6Re
/11.6

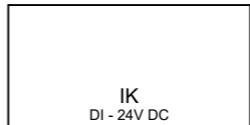

IK
BU
0,5

-X3 ♂+ ♂- ♂PE
ZIA4

KDP/N 24/23
#3=4,3-8,1mm

Rezerva.
DI - 24VDC.

-11KE2
SR3 XT141 BD
8DI+6Re
/11.6

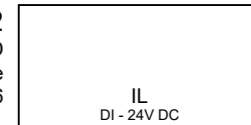

IL
BU
0,5

-X3 ♂+ ♂- ♂PE
ZIA4

KDP/N 24/23
#4=4,3-8,1mm

Rezerva.
DI - 24VDC.

Túto dokumentáciu možno bez obmedzenia šíriť, rozmnožovať a používať. Riešenia majú len informatívny charakter. Pri aplikácii akejkoľvek časti tejto dokumentácie je nutné vždy postupovať v súlade s aktuálne platnými predpismi a normami. Náhrady a zodpovednosť za škody je v prípade použitia tejto dokumentácie vylúčená. Ďalšie informácie nájdete na www.tisko.sk. Otázky a požiadavky zasielajte na: tisko@tisko.sk. Používanie precíznej dokumentácie šetrí náklady na investície a prevádzku technologických procesov.

-11KE2
SR3 XT141 BD
8DI+6Re
/11.6

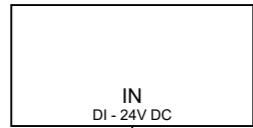

IN
BU
0,5

-X3 ♂+ ♂-
ZIA4

o64 ♂PE

KDP/N 24/23
#5=4,3-8,1mm

Rezerva.
DI - 24VDC.

-11KE2
SR3 XT141 BD
8DI+6Re
/11.6

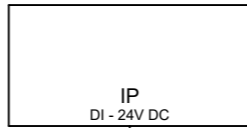

IP
BU
0,5

-X3 ♂+ ♂-
ZIA4

o65 ♂PE

KDP/N 24/23
#6=4,3-8,1mm

Rezerva.
DI - 24VDC.

-11KE2
SR3 XT141 BD
8DI+6Re
/11.6

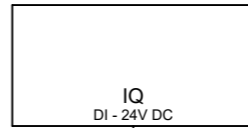

IQ
BU
0,5

-X3 ♂+ ♂-
ZIA4

o66 ♂PE

KDP/N 24/23
#7=4,3-8,1mm

Rezerva.
DI - 24VDC.

-11KE2
SR3 XT141 BD
8DI+6Re
/11.6

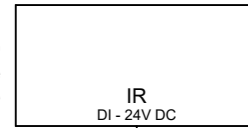

IR
BU
0,5

-X3 ♂+ ♂-
ZIA4

o67 ♂PE

KDP/N 24/23
#8=4,3-8,1mm

Rezerva.
DI - 24VDC.

Túto dokumentáciu možno bez obmedzenia šíriť, rozmnožovať a používať. Riešenia majú len informatívny charakter. Pri aplikácii akejkoľvek časti tejto dokumentácie je nutné vždy postupovať v súlade s aktuálne platnými predpismi a normami. Náhrady a zodpovednosť za škody je v prípade použitia tejto dokumentácie vylúčená. Ďalšie informácie nájdete na www.tisko.sk. Otázky a požiadavky zasielajte na: tisko@tisko.sk. Používanie precíznej dokumentácie šetrí náklady na investície a prevádzku technologických procesov.

-11KE1
SR3 B261 BD
10DI+6AI+10Re
/11.1



IB
BU
0,5

-X3 ♂+ ♂-
ZIA4

○54 ♂PE

KDP/N 24/23
#11=4,3-8,1mm

Rezerva.
DI - 24VDC.
AI - 0...10V.

-11KE1
SR3 B261 BD
10DI+6AI+10Re
/11.1



IC
BU
0,5

-X3 ♂+ ♂-
ZIA4

○55 ♂PE

KDP/N 24/23
#12=4,3-8,1mm

Rezerva.
DI - 24VDC.
AI - 0...10V.

-11KE1
SR3 B261 BD
10DI+6AI+10Re
/11.1

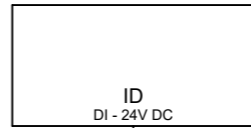

ID
BU
0,5

-X3 ♂+ ♂-
ZIA4

○56 ♂PE

KDP/N 24/23
#13=4,3-8,1mm

Rezerva.
DI - 24VDC.
AI - 0...10V.

-11KE1
SR3 B261 BD
10DI+6AI+10Re
/11.1

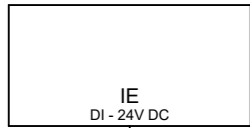

IE
BU
0,5

-X3 ♂+ ♂-
ZIA4

○57 ♂PE

KDP/N 24/23
#14=4,3-8,1mm

Rezerva.
DI - 24VDC.
AI - 0...10V.

Túto dokumentáciu možno bez obmedzenia šíriť, rozmnožovať a používať. Riešenia majú len informatívny charakter. Pri aplikácii akejkoľvek časti tejto dokumentácie je nutné vždy postupovať v súlade s aktuálne platnými predpismi a normami. Náhrady a zodpovednosť za škody je v prípade použitia tejto dokumentácie vylúčená. Ďalšie informácie nájdete na www.tisko.sk. Otázky a požiadavky zasielajte na: tisko@tisko.sk. Používanie precíznej dokumentácie šetrí náklady na investície a prevádzku technologických procesov.

-11KE1
SR3 B261 BD
10DI+6AI+10Re
/11.1

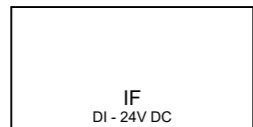

IF
BU
0,5

-X3 ♂+ ♂-
ZIA4

○58 ♂PE

KDP/N 24/23
#15=4,3-8,1mm

-11KE1
SR3 B261 BD
10DI+6AI+10Re
/11.1

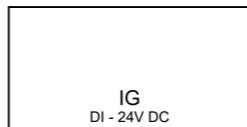

IG
BU
0,5

-X3 ♂+ ♂-
ZIA4

○59 ♂PE

KDP/N 24/23
#16=4,3-8,1mm

Rezerva.
DI - 24VDC.
AI - 0...10V.

Rezerva.
DI - 24VDC.
AI - 0...10V.

Túto dokumentáciu možno bez obmedzenia šíriť, rozmnožovať a používať. Riešenia majú len informatívny charakter. Pri aplikácii akejkoľvek časti tejto dokumentácie je nutné vždy postupovať v súlade s aktuálne platnými predpismi a normami. Náhrady a zodpovednosť za škody je v prípade použitia tejto dokumentácie vylúčená. Ďalšie informácie nájdete na www.tisko.sk. Otázky a požiadavky zasielajte na: tisko@tisko.sk. Používanie precíznej dokumentácie šetrí náklady na investície a prevádzku technologických procesov.

-11KE1
SR3 B261 BD
10DI+6AI+10Re
/11.1

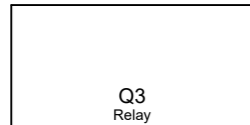

Q3:2
BU
0,5

-X3 070 ♂- ♂PE ♂+
ZIA4

KDP/N 24/23
#17=4,3-8,1mm

-11KE1
SR3 B261 BD
10DI+6AI+10Re
/11.1

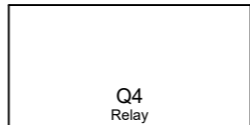

Q4:2
BU
0,5

-X3 071 ♂- ♂PE ♂+
ZIA4

KDP/N 24/23
#18=4,3-8,1mm

KDP/N 24/23
#19=4,3-8,1mm

KDP/N 24/23
#20=4,3-8,1mm

KDP/N 24/23
#21=4,3-8,1mm

KDP/N 24/23
#22=4,3-8,1mm

Rezerva.
DO - 24VDC.

Rezerva.
DO - 24VDC.

Túto dokumentáciu možno bez obmedzenia šíriť, rozmnožovať a používať. Riešenia majú len informatívny charakter. Pri aplikácii akejkoľvek časti tejto dokumentácie je nutné vždy postupovať v súlade s aktuálne platnými predpismi a normami. Náhrady a zodpovednosť za škody je v prípade použitia tejto dokumentácie vylúčená. Ďalšie informácie nájdete na www.tisko.sk. Otázky a požiadavky zasielajte na: tisko@tisko.sk. Používanie precíznej dokumentácie šetrí náklady na investície a prevádzku technologických procesov.

-11KE1
SR3 B261 BD
10DI+6AI+10Re
/11.1

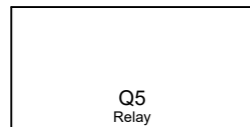

Q5:2
BU
0,5



-X3 72 ♂- ♂PE ♂+
ZIA4

KDP/N 24/23
#9=4,3-8,1mm

-11KE1
SR3 B261 BD
10DI+6AI+10Re
/11.1

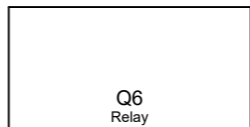

Q6:2
BU
0,5



-X3 73 ♂- ♂PE ♂+
ZIA4

KDP/N 24/23
#10=4,3-8,1mm

Rezerva.
DO - 24VDC.

Rezerva.
DO - 24VDC.

Túto dokumentáciu možno bez obmedzenia šíriť, rozmnožovať a používať. Riešenia majú len informatívny charakter. Pri aplikácii akejkoľvek časti tejto dokumentácie je nutné vždy postupovať v súlade s aktuálne platnými predpismi a normami. Náhrady a zodpovednosť za škody je v prípade použitia tejto dokumentácie vylúčená. Ďalšie informácie nájdete na www.tisko.sk. Otázky a požiadavky zasielajte na: tisko@tisko.sk. Používanie precíznej dokumentácie šetrí náklady na investície a prevádzku technologických procesov.

-11KE1
SR3 B261 BD
10DI+6AI+10Re
/11.1

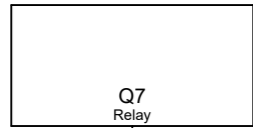

Q7:2
BU
0.5

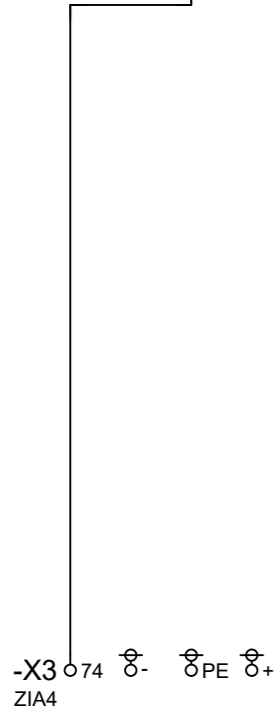

ZIA4

KDP/N 24/23
#11=4,3-8,1mm

KDP/N 24/23
#12=4,3-8,1mm

Rezerva.
DO - 24VDC.

Túto dokumentáciu možno bez obmedzenia šíriť, rozmnožovať a používať. Riešenia majú len informatívny charakter. Pri aplikácii akejkoľvek časti tejto dokumentácie je nutné vždy postupovať v súlade s aktuálne platnými predpismi a normami. Náhrady a zodpovednosť za škody je v prípade použitia tejto dokumentácie vylúčená. 64

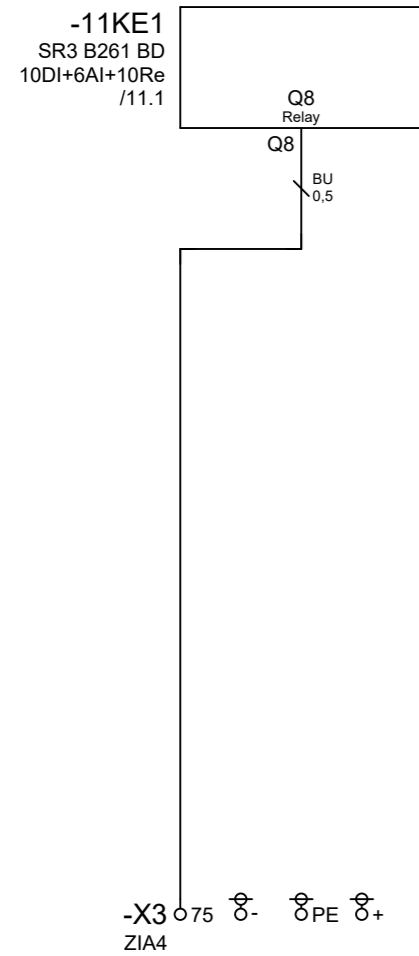

KDP/N 24/23
#13=4,3-8,1mm

Rezerva.
DO - 24VDC.

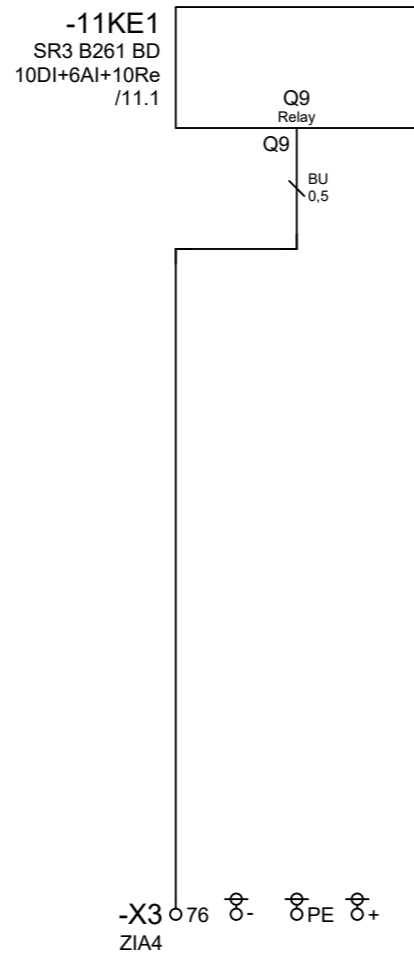

KDP/N 24/23
#14=4,3-8,1mm

Rezerva.
DO - 24VDC.

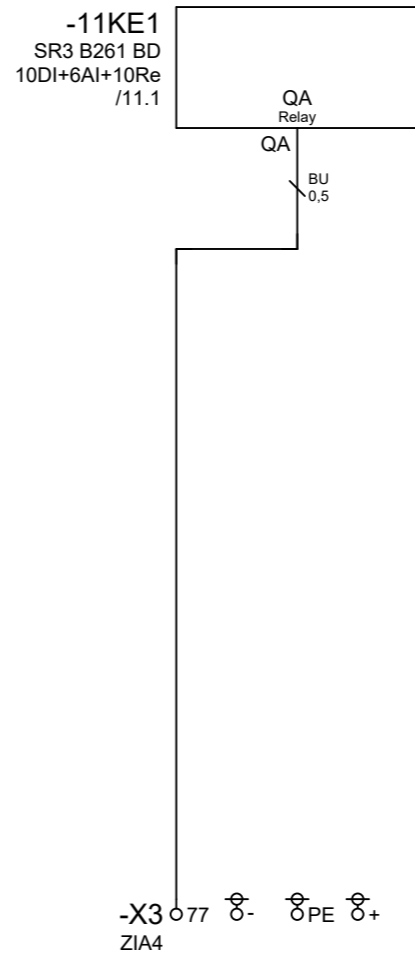

KDP/N 24/23
#15=4,3-8,1mm

Rezerva.
DO - 24VDC.

KDP/N 24/23
#16=4,3-8,1mm

Túto dokumentáciu možno bez obmedzenia šíriť, rozmnožovať a používať. Riešenia majú len informatívny charakter. Pri aplikácii akejkoľvek časti tejto dokumentácie je nutné vždy postupovať v súlade s aktuálne platnými predpismi a normami. Náhrady a zodpovednosť za škody je v prípade použitia tejto dokumentácie vylúčená. Ďalšie informácie nájdete na www.tisko.sk. Otázky a požiadavky zasielajte na: tisko@tisko.sk. Používanie precíznej dokumentácie šetrí náklady na investície a prevádzku technologických procesov.

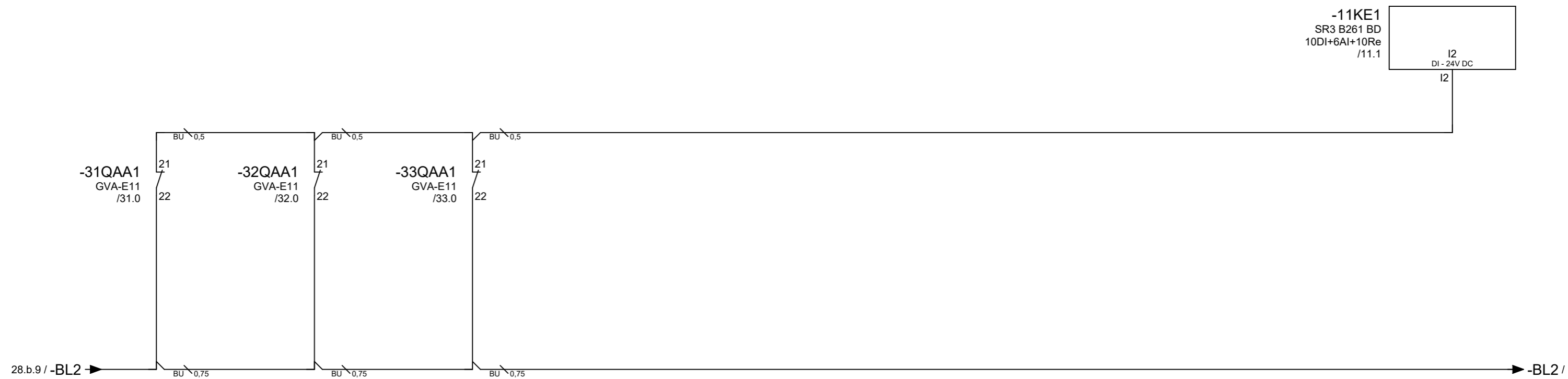

-31M1.
Istič.
1=Porucha.

-32M1.
Istič.
1=Porucha.

-33M1.
Istič.
1=Porucha.

-31M1. -32M1. -33M1.
Istič.
1=Porucha.

Túto dokumentáciu možno bez obmedzenia šíriť, rozmnožovať a používať. Riešenia majú len informatívny charakter. Pri aplikácii akejkoľvek časti tejto dokumentácie je nutné vždy postupovať v súlade s aktuálne platnými predpismi a normami. Náhrady a zodpovednosť za škody je v prípade použitia tejto dokumentácie vylúčená. Ďalšie informácie nájdete na www.tisko.sk. Otázky a požiadavky zasielajte na: tisko@tisko.sk. Používanie precíznej dokumentácie šetrí náklady na investície a prevádzku technologických procesov.

87.a

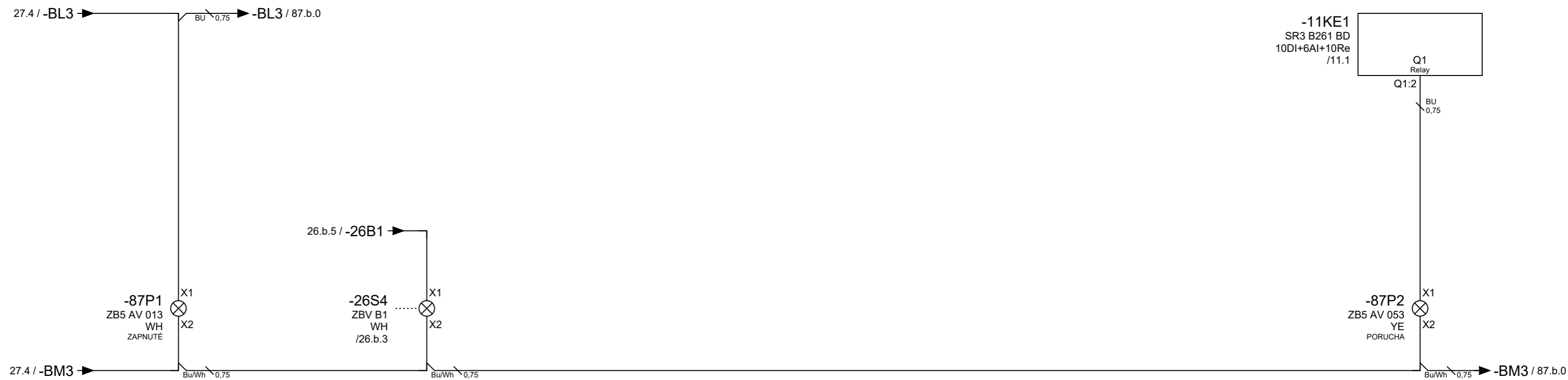

Signálka.
ZAPNUTÉ

Signalizácia.
Pohony.
Zapnuté.

-87P2.
Signálka.
PORUCHA

Túto dokumentáciu možno bez obmedzenia šíriť, rozmnožovať a používať. Riešenia majú len informatívny charakter. Pri aplikácii akejkoľvek časti tejto dokumentácie je nutné vždy postupovať v súlade s aktuálne platnými predpismi a normami. Náhrady a zodpovednosť za škody je v prípade použitia tejto dokumentácie vylúčená. Ďalšie informácie nájdete na www.tisko.sk. Otázky a požiadavky zasielajte na: tisko@tisko.sk. Používanie precíznej dokumentácie šetrí náklady na investície a prevádzku technologických procesov.

87.b

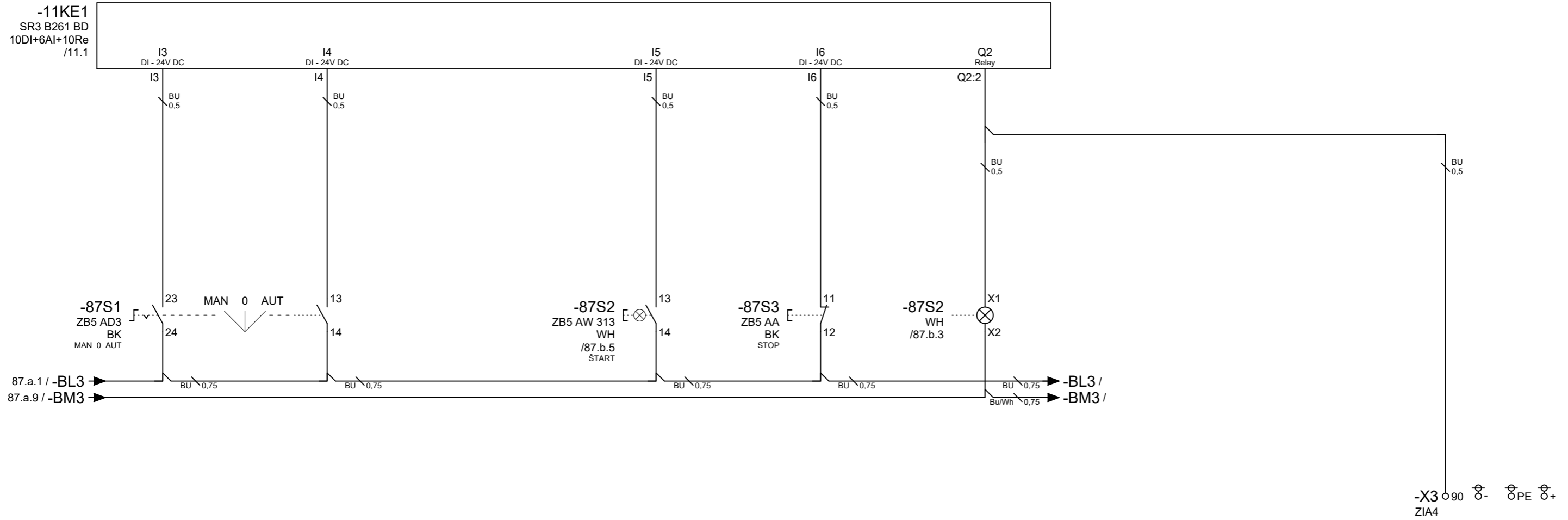

KDP/N 24/23
#23=4,3-8,1mm

pohľad zozadu
(zo strany spínacích jednotiek)

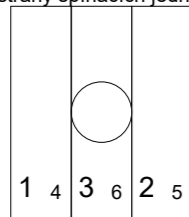

-87S1.
Spínač.
1=Manuál.

-87S1.
Spínač.
1=Automat.

-87S2.
Tlačítko.
1=Štart.

-87S3.
Tlačítko.
0=Stop.

-87S2.
Signálka.
1=Chod.

-87S2.
Signálka.
1=Chod.

Túto dokumentáciu možno bez obmedzenia šíriť, rozmnožovať a používať. Riešenia majú len informatívny charakter. Pri aplikácii akejkoľvek časti tejto dokumentácie je nutné vždy postupovať v súlade s aktuálne platnými predpismi a normami. Náhrady a zodpovednosť za škody je v prípade použitia tejto dokumentácie vylúčená. 991.a

Kusovník výrobnéj zostavy. Prístroje.

TIE_F01_Vyr_Prs_ALL_V01

Označenie úplné.	Názov.	Typové číslo.	Množstvo.	Objednacie číslo.	Dodávateľ.
-1	Skriňový rozvádzač.	AX 1060.000	1	AX1060.000	Rittal
-2	Skrinka. PVC. Prázdna. YE.	XAL K01	1	XAL K01	Schneider
-3	Skrinka. PVC. Prázdna. YE.	XAL K01	1	XAL K01	Schneider
-26B1	Snímač magnetický.	XCS DMC 79010	1	XCS DMC 79010	Schneider
-23FC1	Istič.	LTN-4C-1	1	41652. LTN-4C-1	OEZ
-11KE1	Programovateľný modul.	SR3 B261 BD	1	SR3 B261 BD	Schneider
-11KE2	Rozširovací modul.	SR3 XT141 BD	1	SR3 XT 141 BD	Schneider
-26KF1	Bezpečnostný modul.	XPS AC 5121	1	XPSAC5121	Schneider
-31M1	Motor. 3x230/400V.		1	0,55 kW	???
-32M1	Motor. 3x230/400V.		1	0,55 kW	???
-33M1	Motor. 3x230/400V.		1	0,55 kW	???
-87P1	Signálka. WH. LED.	ZB5 AV 013	1	ZB5 AV 013	Schneider
-87P1	Držiak štítku. 18x27.	ZBZ 33	1	ZBZ 33	Schneider
-87P1	Spojovací diel.	ZB5 AZ009	1	ZB5 AZ009	Schneider
-87P1	LED. 24V. WH.	ZBV B1	1	ZBV B1	Schneider
-87P2	Signálka. YE. LED.	ZB5 AV 053	1	ZB5 AV 053	Schneider
-87P2	LED. 24V. YE.	ZBV B5	1	ZBV B5	Schneider
-87P2	Držiak štítku. 18x27.	ZBZ 33	1	ZBZ 33	Schneider
-87P2	Spojovací diel.	ZB5 AZ009	1	ZB5 AZ009	Schneider
-20Q1	Odpínač výkonový.	VCF01	1	VARIO. VCF01.	Schneider
-31QAA1	Motorový spúšťač.	GV2-ME06	1	GV2-ME06	Schneider
-31QAA1	Blok kontaktov.	GVA-E11	1	GVA-E11	Schneider
-32QAA1	Motorový spúšťač.	GV2-ME06	1	GV2-ME06	Schneider
-32QAA1	Blok kontaktov.	GVA-E11	1	GVA-E11	Schneider
-33QAA1	Motorový spúšťač.	GV2-ME06	1	GV2-ME06	Schneider
-33QAA1	Blok kontaktov.	GVA-E11	1	GVA-E11	Schneider
-31QAB1	Stykač.	LP1 K06	1	LP1 K06 01 BD	Schneider
-31QAB1	Ochranná dióda.	LA4 KC1B	1	LA4 KC1B	Schneider
-31QAB2	Stykač.	LP1 K06	1	LP1 K06 01 BD	Schneider
-31QAB2	Ochranná dióda.	LA4 KC1B	1	LA4 KC1B	Schneider

Túto dokumentáciu možno bez obmedzenia šíriť, rozmnožovať a používať. Riešenia majú len informatívny charakter. Pri aplikácii akejkoľvek časti tejto dokumentácie je nutné vždy postupovať v súlade s aktuálne platnými predpismi a normami. Náhrady a zodpovednosť za škody je v prípade použitia tejto dokumentácie vylúčená. 991.b

87.b

Dalšie informácie nájdete na www.tisko.sk. Otázky a požiadavky zasielajte na: tisko@tisko.sk. Používanie precíznej dokumentácie šetrí náklady na investície a prevádzku technologických procesov.

Kusovník výrobnéj zostavy. Prístroje.

TIE_F01_Vyr_Prs_ALL_V01

Označenie úplné.	Názov.	Typové číslo.	Množstvo.	Objednacie číslo.	Dodávateľ.
-32QAB1	Stykač.	LP1 K06	1	LP1 K06 01 BD	Schneider
-32QAB1	Ochranná dióda.	LA4 KC1B	1	LA4 KC1B	Schneider
-32QAB2	Stykač.	LP1 K06	1	LP1 K06 01 BD	Schneider
-32QAB2	Ochranná dióda.	LA4 KC1B	1	LA4 KC1B	Schneider
-33QAB1	Stykač.	LP1 K06	1	LP1 K06 01 BD	Schneider
-33QAB1	Ochranná dióda.	LA4 KC1B	1	LA4 KC1B	Schneider
-33QAB2	Stykač.	LP1 K06	1	LP1 K06 01 BD	Schneider
-33QAB2	Ochranná dióda.	LA4 KC1B	1	LA4 KC1B	Schneider
-26S1	Ovládacia hlavica. Hríbik. RD.	ZB5 AS 844	1	ZB5 AS 844	Schneider
-26S1	Spínacia jednotka. NC.	ZEN L1121	1	ZEN L1121	Schneider
-26S2	Ovládacia hlavica. Hríbik. RD.	ZB5 AS 844	1	ZB5 AS 844	Schneider
-26S2	Spínacia jednotka. NC.	ZEN L1121	1	ZEN L1121	Schneider
-26S3	Ovládacia hlavica. Hríbik. RD.	ZB5 AS 844	1	ZB5 AS 844	Schneider
-26S3	Štítok. YE. EMERGENCY STOP	ZBY 9330	1	ZBY 9330	Schneider
-26S3	Spojovací diel.	ZB5 AZ009	1	ZB5 AZ009	Schneider
-26S3	Spínacia jednotka. NC.	ZBE 102	1	ZBE 102	Schneider
-26S4	Presvetlené tlačítko. WH. LED.	ZB5 AW 313	1	ZB5 AW 313	Schneider
-26S4	LED. 24V. WH.	ZBV B1	1	ZBV B1	Schneider
-26S4	Držiak štítku. 18x27.	ZBZ 33	1	ZBZ 33	Schneider
-26S4	Spojovací diel.	ZB5 AZ009	1	ZB5 AZ009	Schneider
-26S4	Spínacia jednotka. NO.	ZBE 101	1	ZBE 101	Schneider
-87S1	Spínač otočný. BK.	ZB5 AD3	1	ZB5 AD3	Schneider
-87S1	Držiak štítku. 18x27.	ZBZ 33	1	ZBZ 33	Schneider
-87S1	Spojovací diel.	ZB5 AZ009	1	ZB5 AZ009	Schneider
-87S1	Spínacia jednotka. NO.	ZBE 101	2	ZBE 101	Schneider
-87S2	Presvetlené tlačítko. WH. LED.	ZB5 AW 313	1	ZB5 AW 313	Schneider
-87S2	LED. 24V. WH.	ZBV B1	1	ZBV B1	Schneider
-87S2	Držiak štítku. 18x27.	ZBZ 33	1	ZBZ 33	Schneider
-87S2	Spojovací diel.	ZB5 AZ009	1	ZB5 AZ009	Schneider
-87S2	Spínacia jednotka. NO.	ZBE 101	1	ZBE 101	Schneider

Túto dokumentáciu možno bez obmedzenia šíriť, rozmnožovať a používať. Riešenia majú len informatívny charakter. Pri aplikácii akejkoľvek časti tejto dokumentácie je nutné vždy postupovať v súlade s aktuálne platnými predpismi a normami. Náhrady a zodpovednosť za škody je v prípade použitia tejto dokumentácie vylúčená. 991.a

Dalšie informácie nájdete na www.tisko.sk. Otázky a požiadavky zasielajte na: tisko@tisko.sk. Používanie precíznej dokumentácie šetrí náklady na investície a prevádzku technologických procesov.

991.c

Kusovník výrobnéj zostavy. Prístroje.

TIE_F01_Vyr_Prs_ALL_V01

Označenie úplné.	Názov.	Typové číslo.	Množstvo.	Objednacie číslo.	Dodávateľ.
-87S3	Tlačítko. Bez hmatníka.	ZB5 AA	1	ZB5 AA0	Schneider
-87S3	Hmatník. Čierny.	ZBA 2	1	ZBA 2	Schneider
-87S3	Držiak štítku. 18x27.	ZBZ 33	1	ZBZ 33	Schneider
-87S3	Spojovací diel.	ZB5 AZ009	1	ZB5 AZ009	Schneider
-87S3	Spínacia jednotka. NC.	ZBE 102	1	ZBE 102	Schneider
-23TB1	Zdroj. 24VDC.	PRO-ECO. 120W.	1	1469480000. PRO ECO 120W 24V 5A.	Weidmüller
-0U1	Mostík izolovaný.	N7	1	11121. N7	OEZ
-1U1	Mostík izolovaný.	PE7	1	11124. PE7	OEZ
-3U1	Prívodný blok.	GV1-G09	1	GV1-G09	Schneider
-3U1	Prípojnice. Hrebeň.	GV2-G345	1	GV2-G345	Schneider
-7U1	Vývodka. M25x1,5.	M25	1	805.5425	Scame
-7U1	Matica. M25x1,5.	M25	1	805.5625	Scame
-7U2	Vývodka. M16x1,5.	M16	1	805.5416	Scame
-7U2	Matica. M16x1,5.	M16	1	805.5616	Scame
-7U3	Vývodka. M16x1,5.	M16	1	805.5416	Scame
-7U3	Matica. M16x1,5.	M16	1	805.5616	Scame
-7U4	Vývodka. M16x1,5.	M16	1	805.5416	Scame
-7U4	Matica. M16x1,5.	M16	1	805.5616	Scame
-7U5	Vývodka. M16x1,5.	M16	1	805.5416	Scame
-7U5	Matica. M16x1,5.	M16	1	805.5616	Scame
-7U6	Vývodka. M16x1,5.	M16	1	805.5416	Scame
-7U6	Matica. M16x1,5.	M16	1	805.5616	Scame
-7U7	Vývodka. M16x1,5.	M16	1	805.5416	Scame
-7U7	Matica. M16x1,5.	M16	1	805.5616	Scame
-7U8	Vývodka. M16x1,5.	M16	1	805.5416	Scame
-7U8	Matica. M16x1,5.	M16	1	805.5616	Scame
-7U9	Vývodka. M16x1,5.	M16	1	805.5416	Scame
-7U9	Matica. M16x1,5.	M16	1	805.5616	Scame
-7U10	Vývodka.	KDP/N 24/23	1	4000-70603-0240230. KDP/N 24/23.	MURR
-7U11	Vývodka.	KDP/N 24/23	1	4000-70603-0240230. KDP/N 24/23.	MURR

Túto dokumentáciu možno bez obmedzenia šíriť, rozmnožovať a používať. Riešenia majú len informatívny charakter. Pri aplikácii akejkoľvek časti tejto dokumentácie je nutné vždy postupovať v súlade s aktuálne platnými predpismi a normami. Náhrady a zodpovednosť za škody je v prípade použitia tejto dokumentácie vylúčená. Ďalšie informácie nájdete na www.tisko.sk. Otázky a požiadavky zasielajte na: tisko@tisko.sk. Používanie precíznej dokumentácie šetrí náklady na investície a prevádzku technologických procesov.

991.b

991.d

Kusovník výrobnéj zostavy. Prístroje.

TIE_F01_Vyr_Prs_ALL_V01

Označenie úplné.	Názov.	Typové číslo.	Množstvo.	Objednacie číslo.	Dodávateľ.
-9U1	Držiak hadice. 16mm.	SZ 2593.000	1	SZ2593.000	Rittal
-9U1	Kabelová hadica. 16mm.	SZ 2595.000	100	SZ2595.000	Rittal
-9U1	Skrutka do plechu.	DIN7981C 4,8x13	2	DIN7981C. 4,8x13. Zn.	???
-9U1	Podložka vejárová.	DIN6798A M4	2	DIN6798A. M4. Zn.	???
-9U2	Držiak hadice. 16mm.	SZ 2593.000	1	SZ2593.000	Rittal
-9U2	Kabelová hadica. 16mm.	SZ 2595.000	100	SZ2595.000	Rittal
-9U2	Skrutka do plechu.	DIN7981C 4,8x13	2	DIN7981C. 4,8x13. Zn.	???
-9U2	Podložka vejárová.	DIN6798A M4	2	DIN6798A. M4. Zn.	???
-9U3	Žľab perforovaný PVC.	25x25	500	25x25x2000mm.	???
-9U3	Nit. Hliníkový.	8800.531	5	8800.531	Rittal
-9U4	Žľab perforovaný PVC.	25x25	500	25x25x2000mm.	???
-9U4	Nit. Hliníkový.	8800.531	5	8800.531	Rittal
-9U5	Žľab perforovaný PVC.	25x25	500	25x25x2000mm.	???
-9U5	Nit. Hliníkový.	8800.531	5	8800.531	Rittal
-9U6	Montážna výstuha. 540mm.	TS4696.000	1	TS4696.000	Rittal
-9U6	Nit. Hliníkový.	8800.531	2	8800.531	Rittal
-9U7	Montážna výstuha. 540mm.	TS4696.000	1	TS4696.000	Rittal
-9U7	Nit. Hliníkový.	8800.531	2	8800.531	Rittal
-9U8	Montážna výstuha. 540mm.	TS4696.000	1	TS4696.000	Rittal
-9U8	Nit. Hliníkový.	8800.531	2	8800.531	Rittal
-9U9	DIN lišta dierovaná.	TS 35x7,5	90	0514500000. TS 35x7,5.	Weidmüller
-9U9	Nit. Hliníkový.	8800.531	2	8800.531	Rittal
-9U10	Žľab perforovaný PVC.	40x60	180	40x60x2000mm.	???
-9U10	Nit. Hliníkový.	8800.531	3	8800.531	Rittal
-9U11	Žľab perforovaný PVC.	40x60	550	40x60x2000mm.	???
-9U11	Nit. Hliníkový.	8800.531	6	8800.531	Rittal
-9U12	DIN lišta dierovaná.	TS 35x7,5	550	0514500000. TS 35x7,5.	Weidmüller
-9U12	Nit. Hliníkový.	8800.531	6	8800.531	Rittal
-9U13	Žľab perforovaný PVC.	40x60	470	40x60x2000mm.	???
-9U13	Nit. Hliníkový.	8800.531	5	8800.531	Rittal

Túto dokumentáciu možno bez obmedzenia šíriť, rozmnožovať a používať. Riešenia majú len informatívny charakter. Pri aplikácii akejkoľvek časti tejto dokumentácie je nutné vždy postupovať v súlade s aktuálne platnými predpismi a normami. Náhrady a zodpovednosť za škody je v prípade použitia tejto dokumentácie vylúčená. Ďalšie informácie nájdete na www.tisko.sk. Otázky a požiadavky zasielajte na: tisko@tisko.sk. Používanie precíznej dokumentácie šetrí náklady na investície a prevádzku technologických procesov.

991.c

991.e

Kusovník výrobnéj zostavy. Prístroje.

TIE_F01_Vyr_Prs_ALL_V01

Označenie úplné.	Názov.	Typové číslo.	Množstvo.	Objednacie číslo.	Dodávateľ.
-9U14	DIN lišta dierovaná.	TS 35x7,5	470	0514500000. TS 35x7,5.	Weidmüller
-9U14	Nit. Hliníkový.	8800.531	5	8800.531	Rittal
-9U15	Žľab perforovaný PVC.	40x60	420	40x60x2000mm.	???
-9U15	Nit. Hliníkový.	8800.531	5	8800.531	Rittal
-9U16	DIN lišta dierovaná.	TS 35x7,5	420	0514500000. TS 35x7,5.	Weidmüller
-9U16	Nit. Hliníkový.	8800.531	5	8800.531	Rittal
-9U17	Žľab perforovaný PVC.	40x60	350	40x60x2000mm.	???
-9U17	Nit. Hliníkový.	8800.531	4	8800.531	Rittal
-20W1	Kábel. Cu. 450/750 V.	CYKY	1	CYKY 5G 2,5	MURAT
-26W1	Kábel. 300/500V.	2X 0,75	1	1119802. CLASSIC 110. 2X 0,75	LAPP
-26W2	Kábel. 300/500V.	2X 0,75	1	1119802. CLASSIC 110. 2X 0,75	LAPP
-31W1	Kábel. 300/500V.	4G 0,75	1	00100234. CLASSIC 100. 4G 0,75	LAPP
-32W1	Kábel. 300/500V.	4G 0,75	1	00100234. CLASSIC 100. 4G 0,75	LAPP
-33W1	Kábel. 300/500V.	4G 0,75	1	00100234. CLASSIC 100. 4G 0,75	LAPP
-X1	Vodorovné značenie.	DEK 5/5	10	2007110000. DEK 5/5 MM WS	Weidmüller
-X1			0		
-X1	Zvierka koncová.	WEW 35/2	2	1061200000. WEW 35/2	Weidmüller
-X1	Štítok. WH.	WAD 8 MC NE WS	1	1112940000. WAD 8 MC NE WS	Weidmüller
-X1	Svorka. Radová.	WDU 4	3	1020100000. WDU 4	Weidmüller
-X1	Kryt žltý s bleskom.	WAD 5 MC B GE/SW	3	1120450000. WAD 5 MC B GE/SW	Weidmüller
-X1	Svorka. Radová.	WDU 4 BL	1	1020180000. WDU 4 BL	Weidmüller
-X1	Svorka. Radová. Ochranná. PE.	WPE 4	1	1010100000. WPE 4	Weidmüller
-X2	Vodorovné značenie.	DEK 5/5	24	2007110000. DEK 5/5 MM WS	Weidmüller
-X2			0		
-X2	Zvierka koncová.	WEW 35/2	2	1061200000. WEW 35/2	Weidmüller
-X2	Štítok. WH.	WAD 8 MC NE WS	1	1112940000. WAD 8 MC NE WS	Weidmüller
-X2	Svorka. Radová.	WDU 2,5	9	1020000000. WDU 2,5	Weidmüller
-X2	Svorka. Radová. Ochranná. PE.	WPE 2,5	3	1010000000. WPE 2,5	Weidmüller
-X3	Vodorovné značenie.	DEK 5/5	86	2007110000. DEK 5/5 MM WS	Weidmüller
-X3			0		

Túto dokumentáciu možno bez obmedzenia šíriť, rozmnožovať a používať. Riešenia majú len informatívny charakter. Pri aplikácii akejkoľvek časti tejto dokumentácie je nutné vždy postupovať v súlade s aktuálne platnými predpismi a normami. Náhrady a zodpovednosť za škody je v prípade použitia tejto dokumentácie vylúčená. Ďalšie informácie nájdete na www.tisko.sk. Otázky a požiadavky zasielajte na: tisko@tisko.sk. Používanie precíznej dokumentácie šetrí náklady na investície a prevádzku technologických procesov.

991.d

991.f

Kusovník výrobnéj zostavy. Prístroje.

TIE_F01_Vyr_Prs_ALL_V01

Označenie úplné.	Názov.	Typové číslo.	Množstvo.	Objednacie číslo.	Dodávateľ.
-X3	Zvierka koncová.	WEW 35/2	2	1061200000. WEW 35/2	Weidmüller
-X3	Štítok. WH.	WAD 8 MC NE WS	1	1112940000. WAD 8 MC NE WS	Weidmüller
-X3	Svorka poschodová.	WDK-ZQV	6	1041100000. WDK 2,5 ZQV.	Weidmüller
-X3	Bočnica.	WAP WDK 2,5	1	1059100000. WAP WDK 2,5	Weidmüller
-X3	Svorka. Základný modul. PE.	ZIA4-PE	2	1652030000. ZIA 1,5/4L-PE	Weidmüller
-X3	Svorka. PE.	ZVL-PE	29	1651970000. ZVL 1,5 PE	Weidmüller
-X3	Svorka. Modrá.	ZVL-BL	29	1650360000. ZVL 1,5 BL	Weidmüller
-X3	Svorka. Hnedá.	ZVL-BR	29	1650370000. ZVL 1,5 BR	Weidmüller
-X3	Svorka. Základný modul.	ZIA4	27	1652010000. ZIA 1,5/4L-1S	Weidmüller
-X3	Bočnica.	ZAP/TW - ZIA 1,5/4L	2	1649550000. ZAP/TW ZIA 1,5/4L	Weidmüller
-23X1	Vodorovné značenie.	DEK 5/5	14	2007110000. DEK 5/5 MM WS	Weidmüller
-23X1			0		
-23X1	Zvierka koncová.	WEW 35/2	1	1061200000. WEW 35/2	Weidmüller
-23X1	Štítok. WH.	WAD 8 MC NE WS	1	1112940000. WAD 8 MC NE WS	Weidmüller
-23X1	Svorka. Radová. Ochranná. PE.	WPE 2,5	1	1010000000. WPE 2,5	Weidmüller
-23X1	Svorka poschodová.	WDK-ZQV	3	1041100000. WDK 2,5 ZQV.	Weidmüller
-23X1	Prepojka. 3P.	ZQV 2,5N/3 RT	1	1717910000. ZQV 2,5N/3 RT	Weidmüller
-23X1	Prepojka. 3P.	ZQV 2,5N/3 BL	1	1718000000. ZQV 2,5N/3 BL	Weidmüller
-23X1	Bočnica.	WAP WDK 2,5	1	1059100000. WAP WDK 2,5	Weidmüller

Túto dokumentáciu možno bez obmedzenia šíriť, rozmnožovať a používať. Riešenia majú len informatívny charakter. Pri aplikácii akejkoľvek časti tejto dokumentácie je nutné vždy postupovať v súlade s aktuálne platnými predpismi a normami. Náhrady a zodpovednosť za škody je v prípade použitia tejto dokumentácie vylúčená. 992.a

991.e

Ďalšie informácie nájdete na www.tisko.sk. Otázky a požiadavky zasielajte na: tisko@tisko.sk. Používanie precíznej dokumentácie šetrí náklady na investície a prevádzku technologických procesov.



Katalóg elektrickej dokumentácie.

Kusovník výrobnéj zostavy.
Automat. ZELIO.

Vytvoril	V00	11. 1. 2021	Ing. Tisovčík Ivan
Posledná revízia projektu			
Posledná revízia strany			
M = 1 : 1	Kusovník artiklů	1. 4. 2021	WUP0U34409

= 3014

+ 16A

991.f

DISK

Predvýroba. Delenie materiálu. Zoznam líšt a žľabov.

TIE_F01_Vyr_Prs_LaZ_V01

Názov.	Typové číslo.	Označenie úplné.	Množstvo.	Jednotka.	Poznámka.
Žľab perforovaný PVC.	25x25	-9U3	500	mm	
Žľab perforovaný PVC.	25x25	-9U4	500	mm	
Žľab perforovaný PVC.	25x25	-9U5	500	mm	
DIN lišta dierovaná.	TS 35x7,5	-9U9	90	mm	
Žľab perforovaný PVC.	40x60	-9U10	180	mm	
Žľab perforovaný PVC.	40x60	-9U11	550	mm	
DIN lišta dierovaná.	TS 35x7,5	-9U12	550	mm	
Žľab perforovaný PVC.	40x60	-9U13	470	mm	
DIN lišta dierovaná.	TS 35x7,5	-9U14	470	mm	
Žľab perforovaný PVC.	40x60	-9U15	420	mm	
DIN lišta dierovaná.	TS 35x7,5	-9U16	420	mm	
Žľab perforovaný PVC.	40x60	-9U17	350	mm	

Túto dokumentáciu možno bez obmedzenia šíriť, rozmnožovať a používať. Riešenia majú len informatívny charakter. Pri aplikácii akejkoľvek časti tejto dokumentácie je nutné vždy postupovať v súlade s aktuálne platnými predpismi a normami. Náhrady a zodpovednosť za škody je v prípade použitia tejto dokumentácie vylúčená. Ďalšie informácie nájdete na www.tisko.sk. Otázky a požiadavky zasielajte na: tisko@tisko.sk. Používanie precíznej dokumentácie šetrí náklady na investície a prevádzku technologických procesov.

993.a

Výrobná zostava svorkovnice.

=3014+16A-X1

TIE_F13_Terminal_V_01

□	WEW 35/2	WAD 8 MC NE WS
□	WDU 4	WAD 5 MC B GE/SW
□	WDU 4	WAD 5 MC B GE/SW
□	WDU 4	WAD 5 MC B GE/SW
□	WDU 4 BL	
□	WPE 4	
□	WEW 35/2	

.
U
V
W
N
PE
.

Túto dokumentáciu možno bez obmedzenia šíriť, rozmnožovať a používať. Riešenia majú len informatívny charakter. Pri aplikácii akejkoľvek časti tejto dokumentácie je nutné vždy postupovať v súlade s aktuálne platnými predpismi a normami. Náhrady a zodpovednosť za škody je v prípade použitia tejto dokumentácie vylúčená. 992.a

Ďalšie informácie nájdete na www.tisko.sk. Otázky a požiadavky zasielajte na: tisko@tisko.sk. Používanie precíznej dokumentácie šetrí náklady na investície a prevádzku technologických procesov. 994.a

Výrobná zostava svorkovnice.

=3014+16A-X2

TIE_F13_Terminal_V_01

WAD 8 MC NE WS

WEW 35/2
 2,5 WDU 2,5
 2,5 WDU 2,5
 2,5 WDU 2,5
 2,5 WDU 2,5
 2,5 WPE 2,5
 2,5 WDU 2,5
 2,5 WDU 2,5
 2,5 WDU 2,5
 2,5 WDU 2,5
 2,5 WPE 2,5
 2,5 WDU 2,5
 2,5 WDU 2,5
 2,5 WPE 2,5
 WEW 35/2

.
1
2
3
PE
4
5
6
PE
7
8
9
PE
.

Túto dokumentáciu možno bez obmedzenia šíriť, rozmnožovať a používať. Riešenia majú len informatívny charakter. Pri aplikácii akejkoľvek časti tejto dokumentácie je nutné vždy postupovať v súlade s aktuálne platnými predpismi a normami. Náhrady a zodpovednosť za škody je v prípade použitia tejto dokumentácie vylúčená. Ďalšie informácie nájdete na www.tisko.sk. Otázky a požiadavky zasielajte na: tisko@tisko.sk. Používanie precíznej dokumentácie šetrí náklady na investície a prevádzku technologických procesov.

995.a

Výrobná zostava svorkovnice.

=3014+16A-X3

TIE_F13_Terminal_V_01

	WEW 35/2	WAD 8 MC NE WS	
30	2,5 WDK-ZQV		
31			
32	2,5 WDK-ZQV		
33			
34	2,5 WDK-ZQV		
35			
36	2,5 WDK-ZQV		
37			
38	2,5 WDK-ZQV		
39			
40	2,5 WDK-ZQV		
41			
	WAP WDK 2,5		
A	1,5 ZIA4-PE	ZVL-PE	ZVL-BL ZVL-BR
50	1,5 ZIA4	ZVL-PE	ZVL-BL ZVL-BR
51	1,5 ZIA4	ZVL-PE	ZVL-BL ZVL-BR
52	1,5 ZIA4	ZVL-PE	ZVL-BL ZVL-BR
53	1,5 ZIA4	ZVL-PE	ZVL-BL ZVL-BR
54	1,5 ZIA4	ZVL-PE	ZVL-BL ZVL-BR
55	1,5 ZIA4	ZVL-PE	ZVL-BL ZVL-BR
56	1,5 ZIA4	ZVL-PE	ZVL-BL ZVL-BR
57	1,5 ZIA4	ZVL-PE	ZVL-BL ZVL-BR
58	1,5 ZIA4	ZVL-PE	ZVL-BL ZVL-BR
59	1,5 ZIA4	ZVL-PE	ZVL-BL ZVL-BR
60	1,5 ZIA4	ZVL-PE	ZVL-BL ZVL-BR
61	1,5 ZIA4	ZVL-PE	ZVL-BL ZVL-BR
62	1,5 ZIA4	ZVL-PE	ZVL-BL ZVL-BR
63	1,5 ZIA4	ZVL-PE	ZVL-BL ZVL-BR
64	1,5 ZIA4	ZVL-PE	ZVL-BL ZVL-BR
65	1,5 ZIA4	ZVL-PE	ZVL-BL ZVL-BR
66	1,5 ZIA4	ZVL-PE	ZVL-BL ZVL-BR
67	1,5 ZIA4	ZVL-PE	ZVL-BL ZVL-BR
	ZAP/TW - ZIA 1,5/4L		
B	1,5 ZIA4-PE	ZVL-PE	ZVL-BL ZVL-BR
70	1,5 ZIA4	ZVL-PE	ZVL-BL ZVL-BR
71	1,5 ZIA4	ZVL-PE	ZVL-BL ZVL-BR
72	1,5 ZIA4	ZVL-PE	ZVL-BL ZVL-BR
73	1,5 ZIA4	ZVL-PE	ZVL-BL ZVL-BR
74	1,5 ZIA4	ZVL-PE	ZVL-BL ZVL-BR
75	1,5 ZIA4	ZVL-PE	ZVL-BL ZVL-BR
76	1,5 ZIA4	ZVL-PE	ZVL-BL ZVL-BR
77	1,5 ZIA4	ZVL-PE	ZVL-BL ZVL-BR
90	1,5 ZIA4	ZVL-PE	ZVL-BL ZVL-BR
	ZAP/TW - ZIA 1,5/4L		
	WEW 35/2		

Túto dokumentáciu možno bez obmedzenia šíriť, rozmnožovať a používať. Riešenia majú len informatívny charakter. Pri aplikácii akejkoľvek časti tejto dokumentácie je nutné vždy postupovať v súlade s aktuálne platnými predpismi a normami. Náhrady a zodpovednosť za škody je v prípade použitia tejto dokumentácie vylúčená. 996.a

994.a

Výrobná zostava svorkovnice.

=3014+16A-23X1

TIE_F13_Terminal_V_01

□	WEW 35/2	WAD 8 MC NE WS
□	2,5 WPE 2,5	
□	2,5 WDK-ZQV	ZQV 2,5N/3 RT ZQV 2,5N/3 BL
□		
□	2,5 WDK-ZQV	ZQV 2,5N/3 RT ZQV 2,5N/3 BL
□		
□	2,5 WDK-ZQV	ZQV 2,5N/3 RT ZQV 2,5N/3 BL
□		
□	2,5 WDK-ZQV	ZQV 2,5N/3 RT ZQV 2,5N/3 BL
□		
□	WAP WDK 2,5	

.
PE
1
2
3
4
5
6
.

Túto dokumentáciu možno bez obmedzenia šíriť, rozmnožovať a používať. Riešenia majú len informatívny charakter. Pri aplikácii akejkoľvek časti tejto dokumentácie je nutné vždy postupovať v súlade s aktuálne platnými predpismi a normami. Náhrady a zodpovednosť za škody je v prípade použitia tejto dokumentácie vylúčená. Ďalšie informácie nájdete na www.tisko.sk. Otázky a požiadavky zasielajte na: tisko@tisko.sk. Používanie precíznej dokumentácie šetrí náklady na investície a prevádzku technologických procesov.

=4000/01