

DOKUMENTÁCIA =3001+16A-1

Dokumentácia je vhodná pre malé samostatné výrobné zariadenie alebo stroj.

Užívateľ má k dispozícii:

- Hlavný vypínač podľa STN EN 60204-1
- Programovateľné relé (automat) ZELIO
- SW - 2 motory do celkového výkonu 6kW. (1 motor 0/1, + 1 motor 0/1/reverz)
- SW - 10 vstupov pre rôzne snímače 24VDC
(z toho 6 vstupov môže byť analogový signál 0...+10V)
- SW - 5 výstupov 24VDC pre ovládacie ventilov a solenoidov.
 - okruh pre bezpečné vypnutie úrovne SIL1
 - signály: ZAPNUTÉ PORUCHA, POHONY, ŠTART
- SW - prepínač: MANUÁL 0 AUTOMAT
- SW - tlačítka: ŠTART, STOP

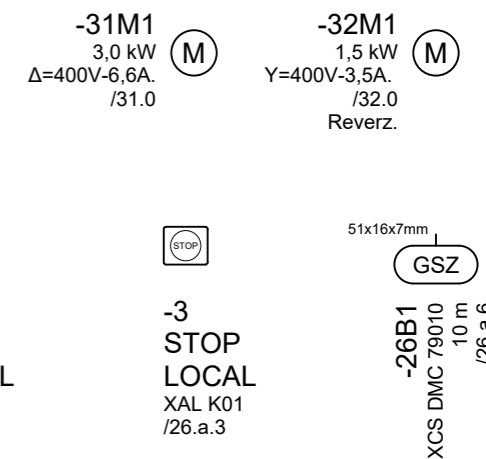

Funkcie označené SW sú programovateľné.

Programovanie automatu ZELIO je veľmi jednoduché.

V prípade potreby môžeme program vytvoriť alebo zaškoliť miestneho odborníka.



Možnosti úprav a zmien:

- Zmeniť počet a výkony motorov až do menovitého prúdu In rozvádzača.
- Zmeniť menovitý prúd In rozvádzača (In=16A/6kW, 25A/11kW, 32A/15kW)
- Dokreslenie snímačov, ventilov, káblov a iných prístrojov.
- Dokreslenie externých ovládacích a signalizačných prístrojov.
- Signály pre vstup, výstup a SIL1 možno nadviazať na funkcie iných strojov a zariadení.
- Pri motoroch nie je možný reverz. Pre reverz motorov je potrebná iná dokumentácia.
- Prevedenie rozvádzača: RAL7035 alebo Nerez AISI 304.

Označenie : -1
Názov : Rozvádzač.
Funkcia : ---
Typ skrine : AX 1038.000
Rozmery : 380x600x210
Napätová sústava : 3/N/PE AC 400/230V 50Hz, TN-S
Hlavné obvody. Un : 400 V - 50 Hz
Hlavné obvody. In : 16 A
Riadiace obvody. Un : 24 V DC
Ochrana krytím : 54 / 20
Rok výroby : 2021
Výrobné číslo : ---
Typ : OCEP-P
Výkresy : =300+16A

Túto dokumentáciu možno bez obmedzenia šíriť, rozmnožovať a používať. Riešenia majú len informatívny charakter. Pri aplikácii akejkoľvek časti tejto dokumentácie je nutné vždy postupovať v súlade s aktuálne platnými predpismi a normami. Náhrady a zodpovednosť za škody je v prípade použitia tejto dokumentácie vylúčená. 02

=3000+32A/996.a

Ďalšie informácie nájdete na www.tisko.sk. Otázky a požiadavky zasielajte na: tisko@tisko.sk. Používanie precíznej dokumentácie šetrí náklady na investície a prevádzku technologických procesov.

Rukou voľne zakreslite a jednoducho popíšte výrobný proces. Sken zašlite na tisko@tisko.sk. Obratom Vám zašleme ponuku na zmeny a dodávku SW pre túto, alebo inú, vhodnejšiu dokumentáciu.

Túto dokumentáciu možno bez obmedzenia šíriť, rozmnožovať a používať. Riešenia majú len informatívny charakter. Pri aplikácii akejkoľvek časti tejto dokumentácie je nutné vždy postupovať v súlade s aktuálne platnými predpismi a normami. Náhrady a zodpovednosť za škody je v prípade použitia tejto dokumentácie vylúčená. Ďalšie informácie nájdete na www.tisko.sk. Otázky a požiadavky zasielajte na: tisko@tisko.sk. Používanie precíznej dokumentácie šetrí náklady na investície a prevádzku technologických procesov.

04.a

01

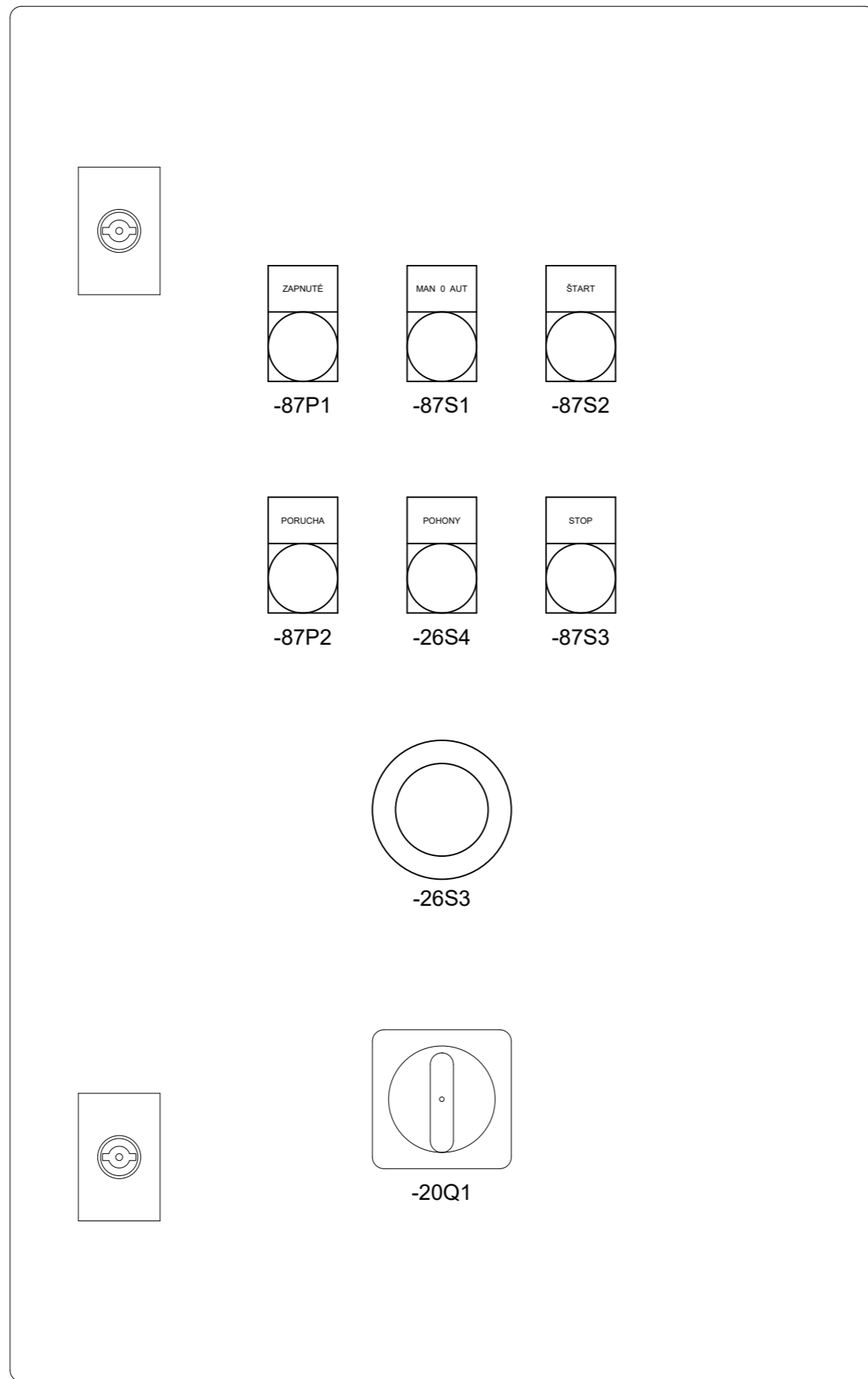

Túto dokumentáciu možno bez obmedzenia šíriť, rozmnožovať a používať. Riešenia majú len informatívny charakter. Pri aplikácii akejkoľvek časti tejto dokumentácie je nutné vždy postupovať v súlade s aktuálne platnými predpismi a normami. Náhrady a zodpovednosť za škody je v prípade použitia tejto dokumentácie vylúčená. Ďalšie informácie nájdete na www.tisko.sk. Otázky a požiadavky zasielajte na: tisko@tisko.sk. Používanie precíznej dokumentácie šetrí náklady na investície a prevádzku technologických procesov.

04.b

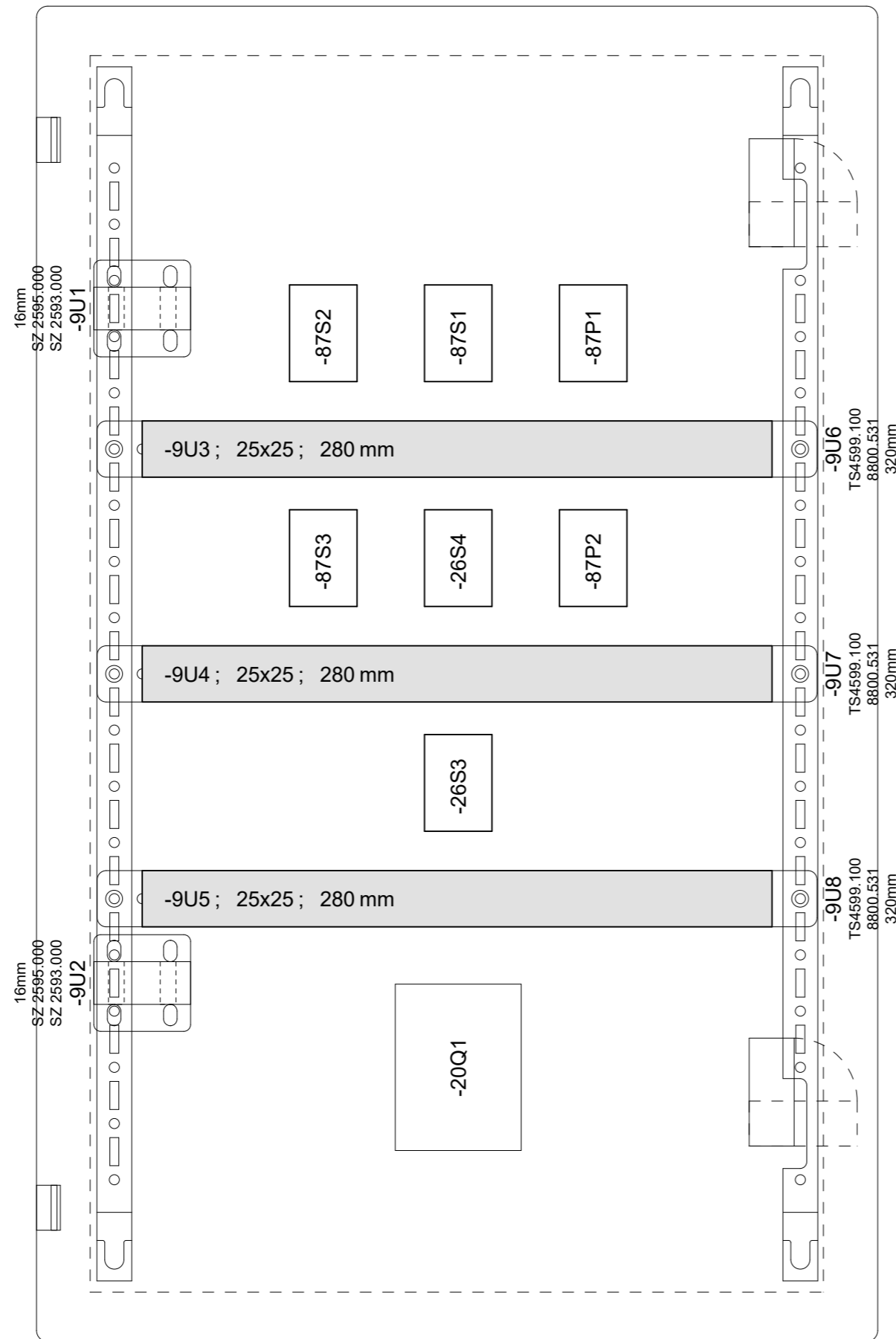

Túto dokumentáciu možno bez obmedzenia šíriť, rozmnožovať a používať. Riešenia majú len informatívny charakter. Pri aplikácii akejkoľvek časti tejto dokumentácie je nutné vždy postupovať v súlade s aktuálne platnými predpismi a normami. Náhrady a zodpovednosť za škody je v prípade použitia tejto dokumentácie vylúčená. 04.c

Dalšie informácie nájdete na www.tisko.sk. Otázky a požiadavky zasielajte na: tisko@tisko.sk. Používanie precíznej dokumentácie šetrí náklady na investície a prevádzku technologických procesov.

04.a

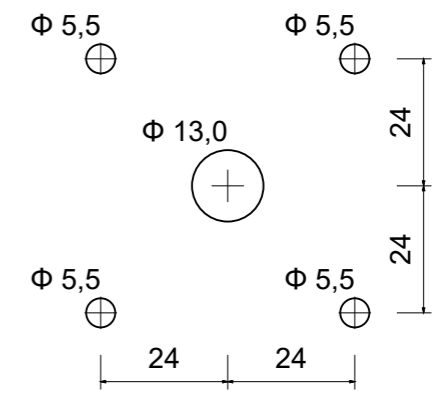
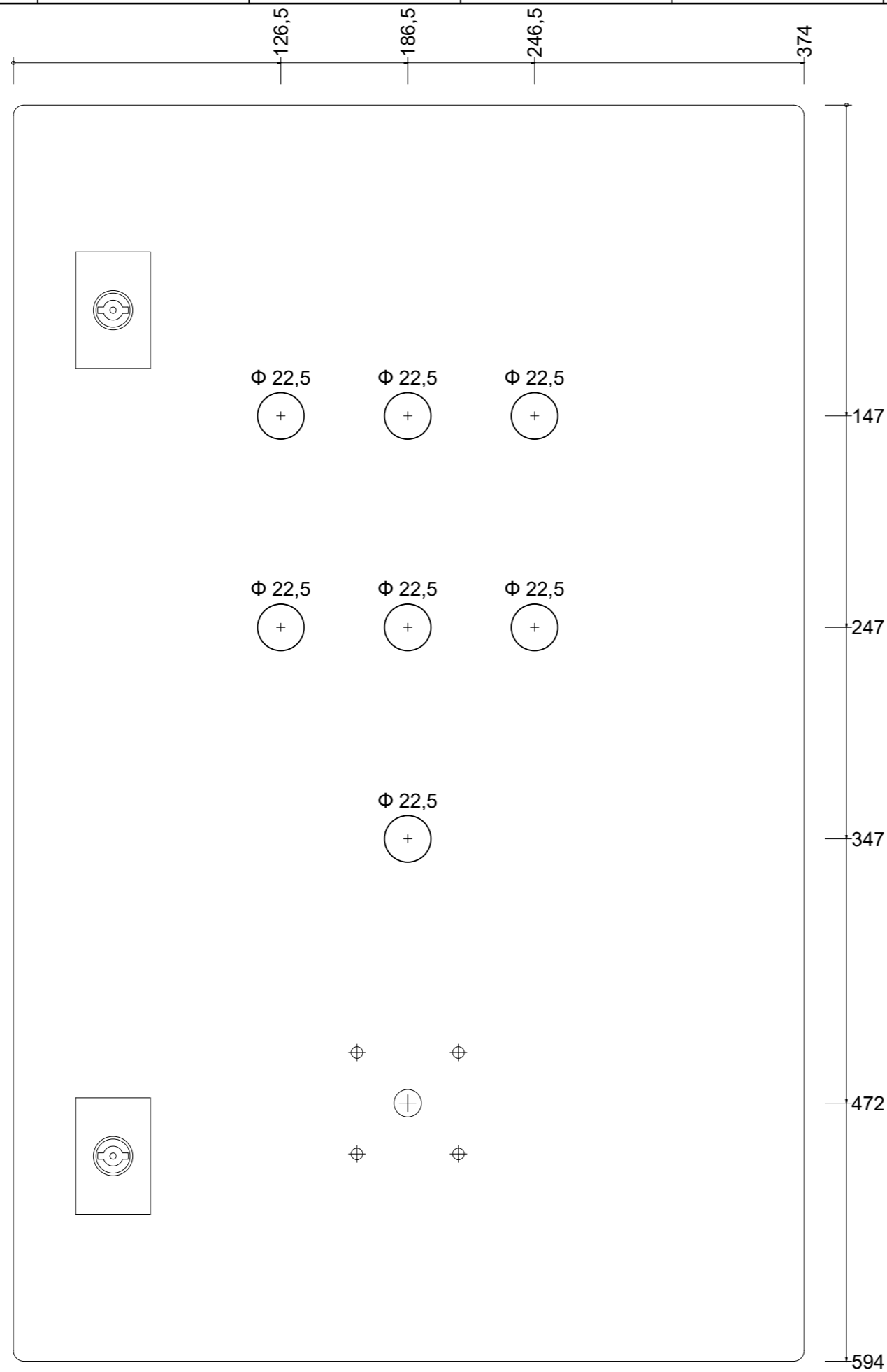

Túto dokumentáciu možno bez obmedzenia šíriť, rozmnožovať a používať. Riešenia majú len informatívny charakter. Pri aplikácii akejkoľvek časti tejto dokumentácie je nutné vždy postupovať v súlade s aktuálne platnými predpismi a normami. Náhrady a zodpovednosť za škody je v prípade použitia tejto dokumentácie vylúčená. Ďalšie informácie nájdete na www.tisko.sk. Otázky a požiadavky zasielajte na: tisko@tisko.sk. Používanie precíznej dokumentácie šetrí náklady na investície a prevádzku technologických procesov.

04.b

05.a

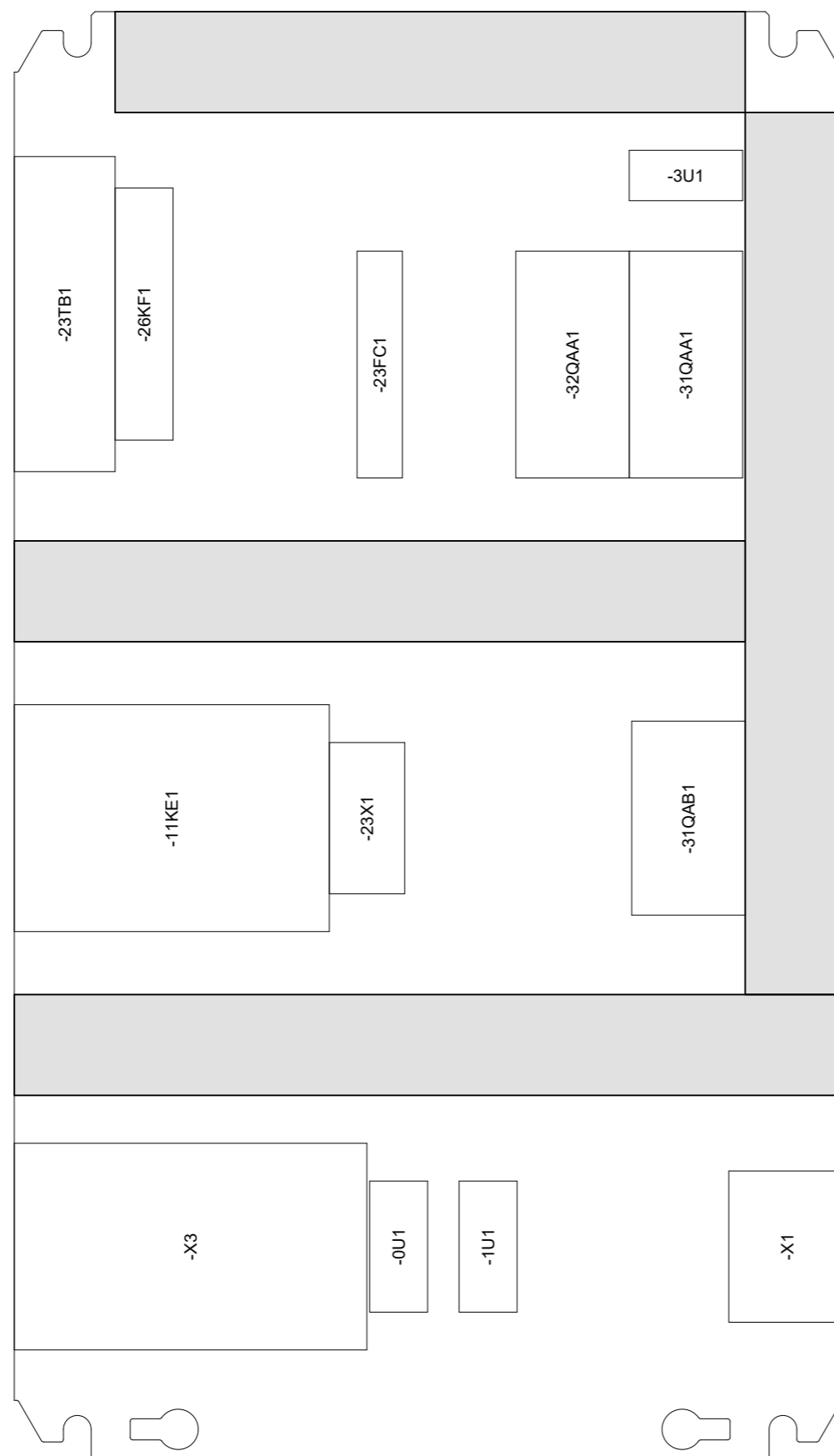

Túto dokumentáciu možno bez obmedzenia šíriť, rozmnožovať a používať. Riešenia majú len informatívny charakter. Pri aplikácii akejkoľvek časti tejto dokumentácie je nutné vždy postupovať v súlade s aktuálne platnými predpismi a normami. Náhrady a zodpovednosť za škody je v prípade použitia tejto dokumentácie vylúčená. Ďalšie informácie nájdete na www.tisko.sk. Otázky a požiadavky zasielajte na: tisko@tisko.sk. Používanie precíznej dokumentácie šetrí náklady na investície a prevádzku technologických procesov.

04.c 05.b

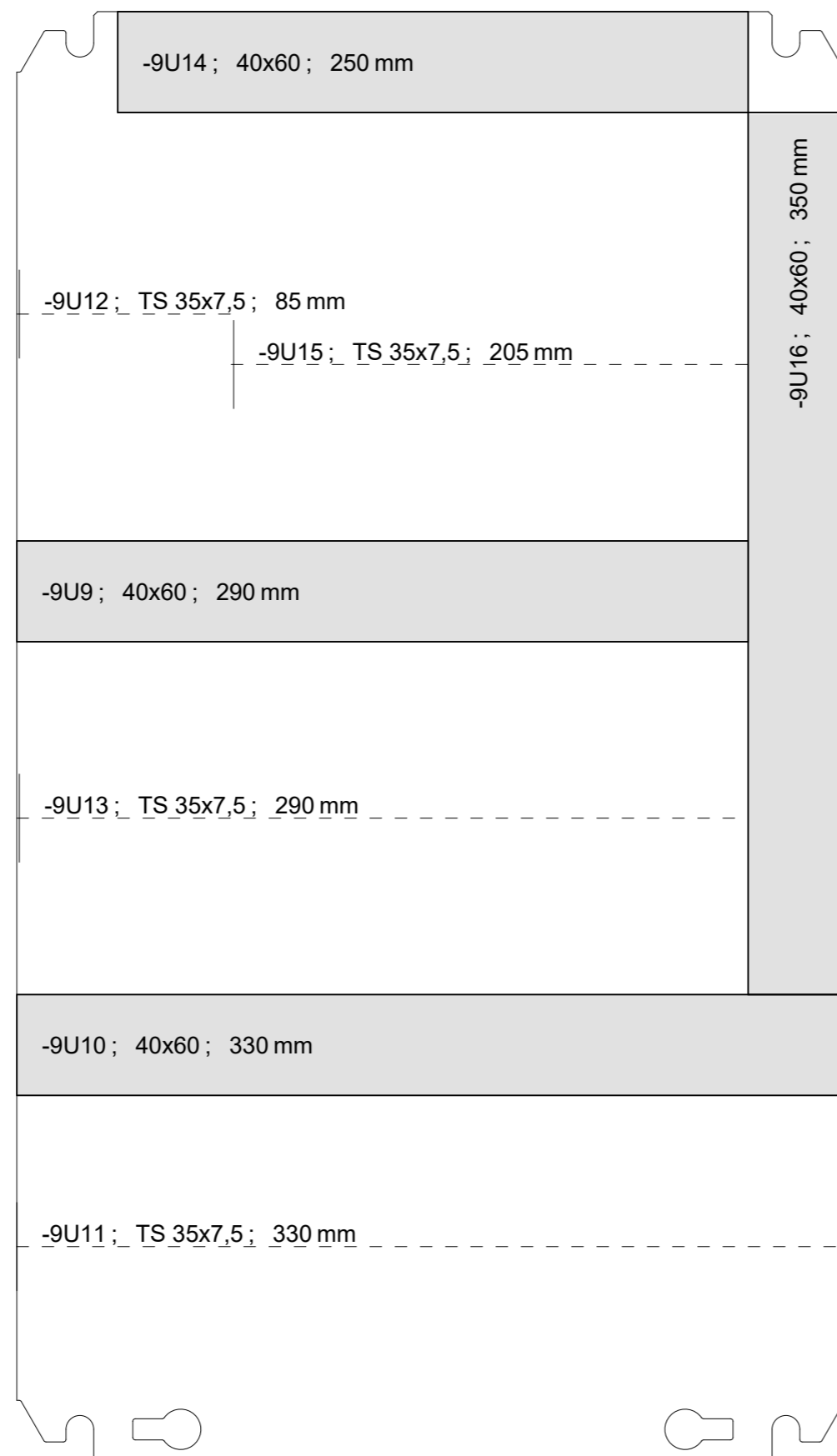

Túto dokumentáciu možno bez obmedzenia šíriť, rozmnožovať a používať. Riešenia majú len informatívny charakter. Pri aplikácii akejkoľvek časti tejto dokumentácie je nutné vždy postupovať v súlade s aktuálne platnými predpismi a normami. Náhrady a zodpovednosť za škody je v prípade použitia tejto dokumentácie vylúčená. Ďalšie informácie nájdete na www.tisko.sk. Otázky a požiadavky zasielajte na: tisko@tisko.sk. Používanie precíznej dokumentácie šetrí náklady na investície a prevádzku technologických procesov.

05.a

05.d

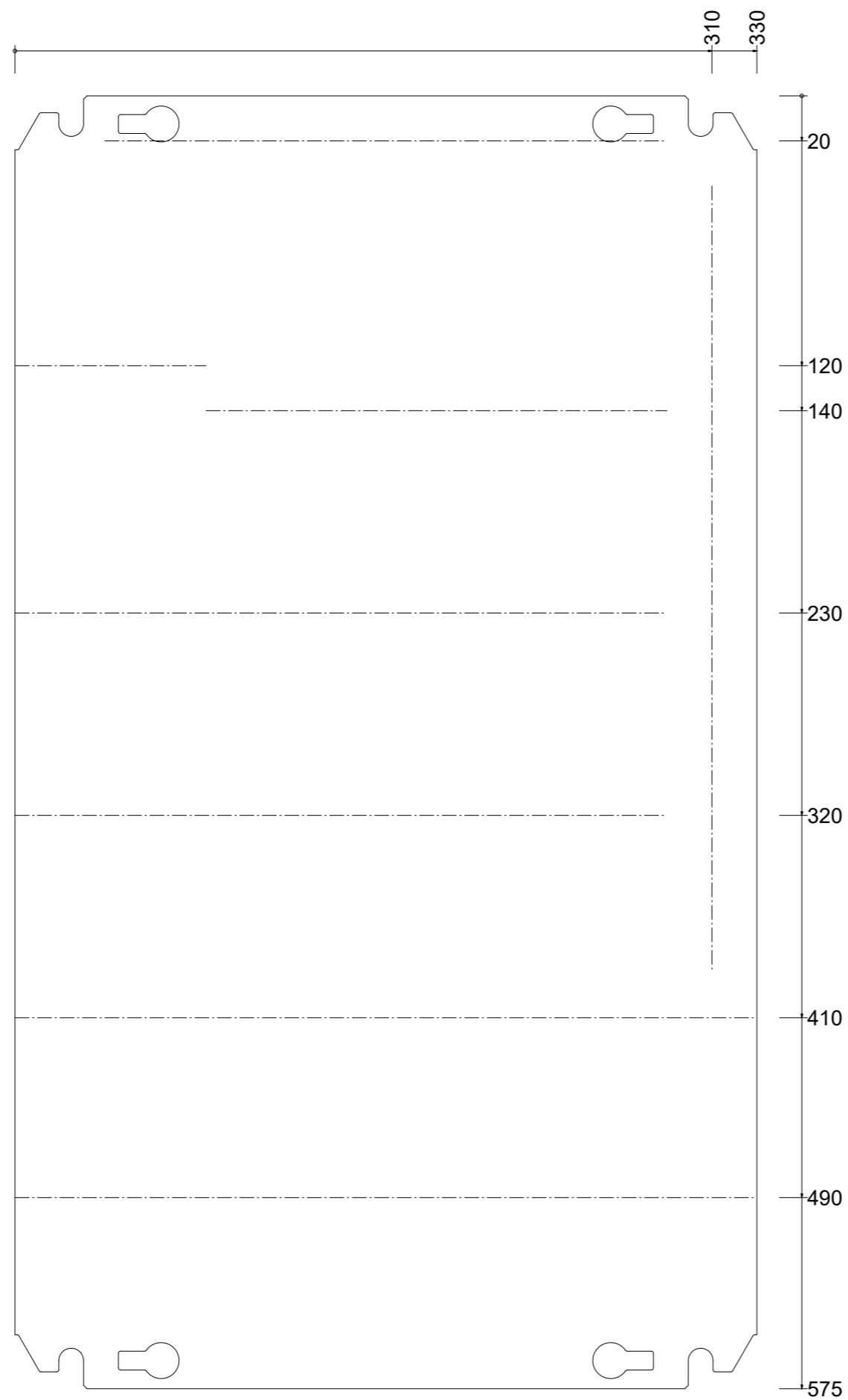

Túto dokumentáciu možno bez obmedzenia šíriť, rozmnožovať a používať. Riešenia majú len informatívny charakter. Pri aplikácii akejkoľvek časti tejto dokumentácie je nutné vždy postupovať v súlade s aktuálne platnými predpismi a normami. Náhrady a zodpovednosť za škody je v prípade použitia tejto dokumentácie vylúčená. Ďalšie informácie nájdete na www.tisko.sk. Otázky a požiadavky zasielajte na: tisko@tisko.sk. Používanie precíznej dokumentácie šetrí náklady na investície a prevádzku technologických procesov.

09.a

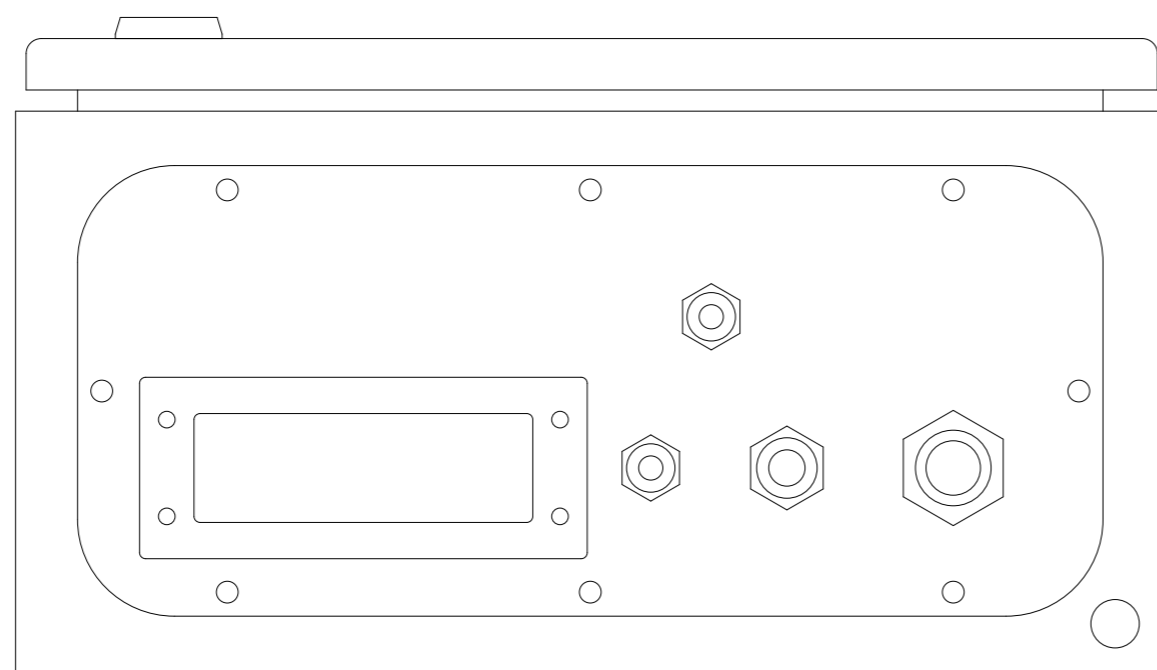

Túto dokumentáciu možno bez obmedzenia šíriť, rozmnožovať a používať. Riešenia majú len informatívny charakter. Pri aplikácii akejkoľvek časti tejto dokumentácie je nutné vždy postupovať v súlade s aktuálne platnými predpismi a normami. Náhrady a zodpovednosť za škody je v prípade použitia tejto dokumentácie vylúčená. Ďalšie informácie nájdete na www.tisko.sk. Otázky a požiadavky zasielajte na: tisko@tisko.sk. Používanie precíznej dokumentácie šetrí náklady na investície a prevádzku technologických procesov.

09.c

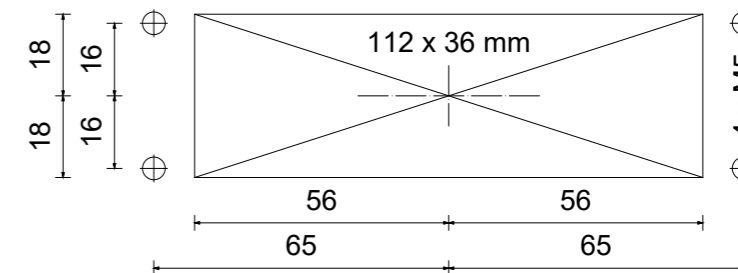
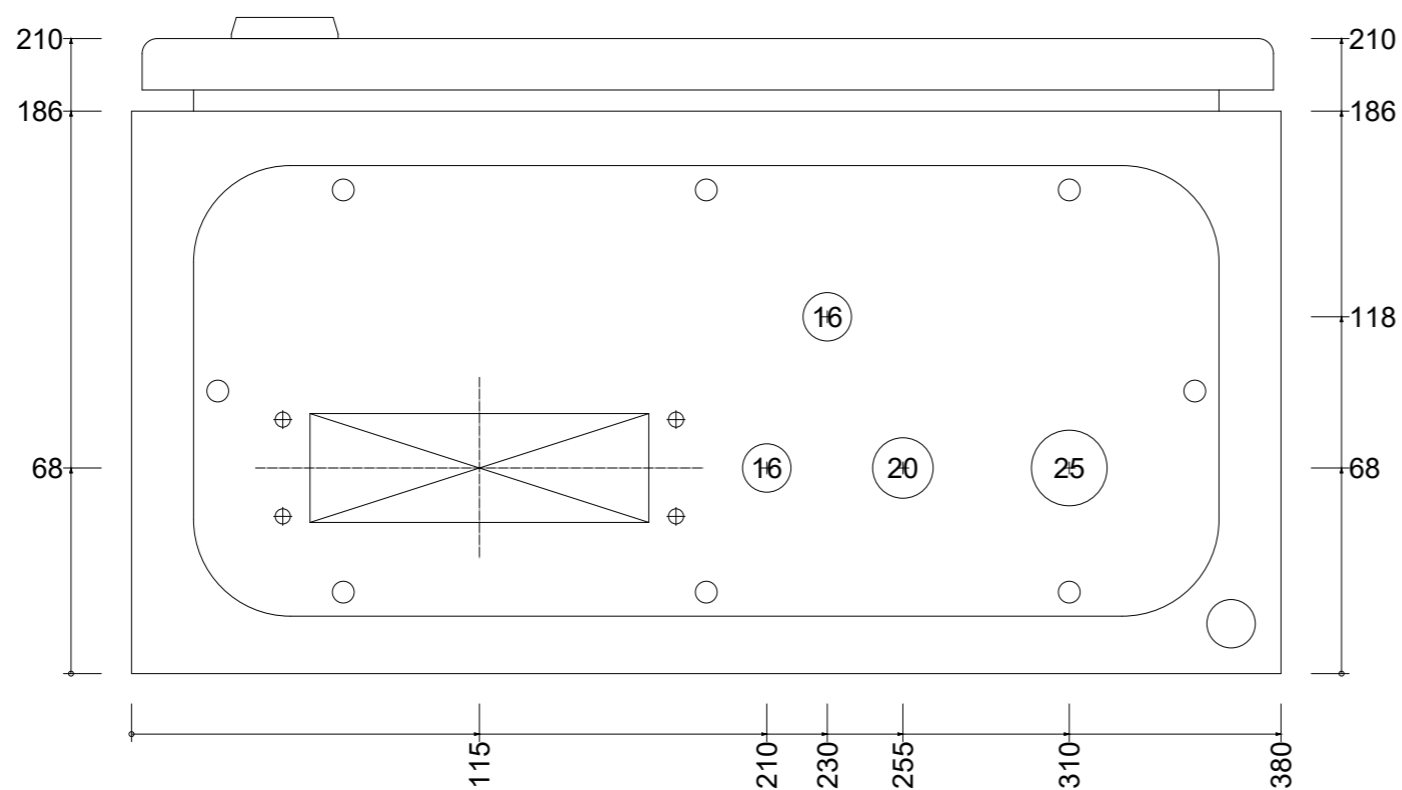

Túto dokumentáciu možno bez obmedzenia šíriť, rozmnožovať a používať. Riešenia majú len informatívny charakter. Pri aplikácii akejkoľvek časti tejto dokumentácie je nutné vždy postupovať v súlade s aktuálne platnými predpismi a normami. Náhrady a zodpovednosť za škody je v prípade použitia tejto dokumentácie vylúčená. Ďalšie informácie nájdete na www.tisko.sk. Otázky a požiadavky zasielajte na: tisko@tisko.sk. Používanie precíznej dokumentácie šetrí náklady na investície a prevádzku technologických procesov.

11

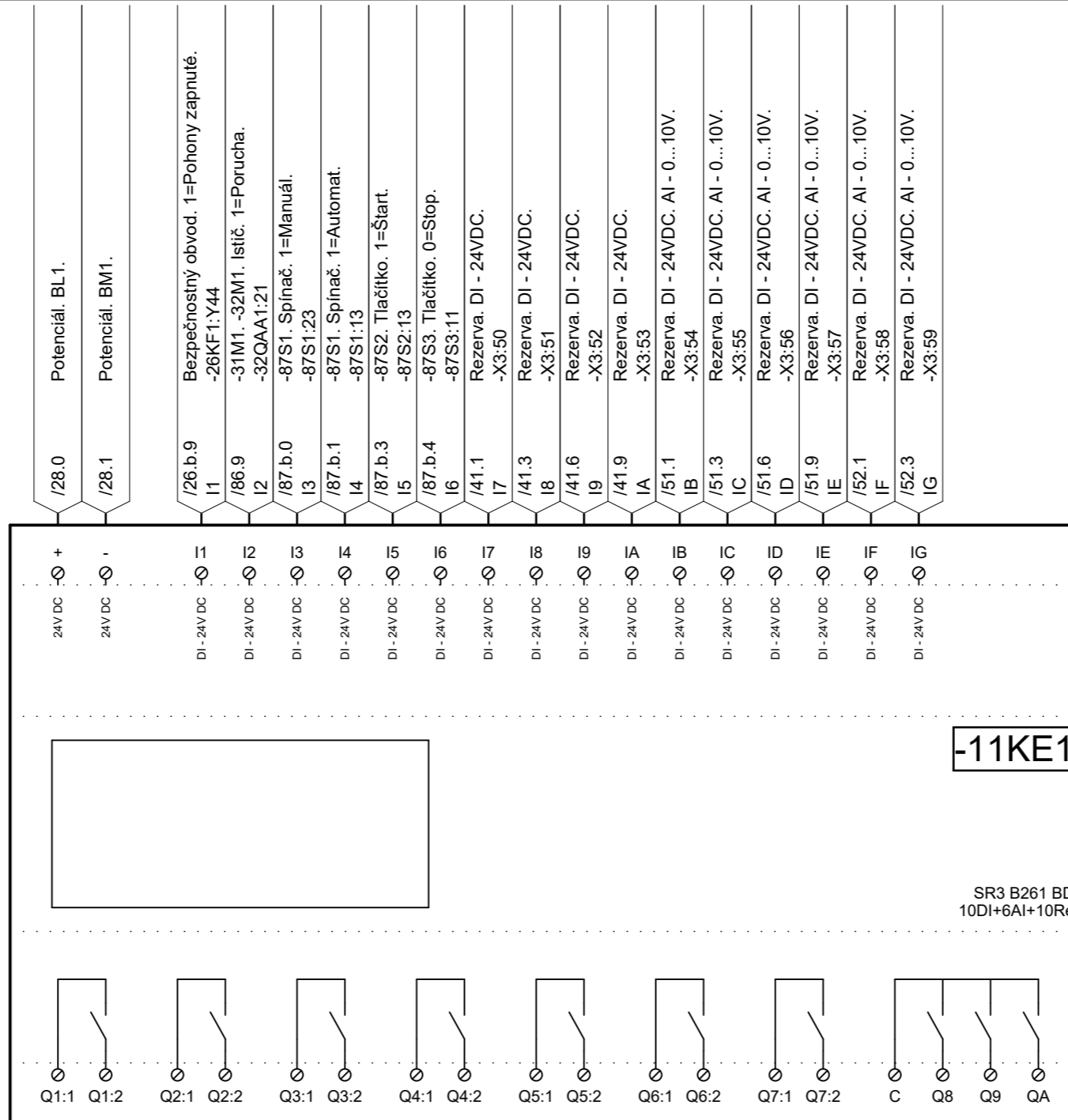

/28.0	Potenciál. BL1.
/28.1	Potenciál. BM1.
/26.b.9 11	Bezpečnostný obvod. 1=Pohony zapnuté. -26KF1:Y44
/86.9 12	-31M1. -32M1. Istič. 1=Porucha. -32QAA1:21
/87.b.0 13	-87S1. Spínač. 1=Manuál. -87S1:23
/87.b.1 14	-87S1. Spínač. 1=Automat. -87S1:13
/87.b.3 15	-87S2. Tlačítko. 1=Štart. -87S2:13
/87.b.4 16	-87S3. Tlačítko. 0=Stop. -87S3:11
/41.1 17	Rezerva. DI - 24VDC. -X3:50
/41.3 18	Rezerva. DI - 24VDC. -X3:51
/41.6 19	Rezerva. DI - 24VDC. -X3:52
/41.9 1A	Rezerva. DI - 24VDC. -X3:53
/51.1 1B	Rezerva. DI - 24VDC. AI - 0...10V. -X3:54
/51.3 1C	Rezerva. DI - 24VDC. AI - 0...10V. -X3:55
/51.6 1D	Rezerva. DI - 24VDC. AI - 0...10V. -X3:56
/51.9 1E	Rezerva. DI - 24VDC. AI - 0...10V. -X3:57
/52.1 1F	Rezerva. DI - 24VDC. AI - 0...10V. -X3:58
/52.3 1G	Rezerva. DI - 24VDC. AI - 0...10V. -X3:59

/28.3	Potenciál. BL2.
/87.a.9 Q1	-87P2. Signálka. PORUCHA -87P2:X1
/28.4	Potenciál. BL2.
/87.b.5 Q2	-87S2. Signálka. 1=Chod. -87S2:X1
/28.5	Potenciál. BL2.
/61.1 Q3	Rezerva. DO - 24VDC. -X3:70
/28.5	Potenciál. BL2.
/61.3 Q4	Rezerva. DO - 24VDC. -X3:71
/28.6	Potenciál. BL2.
/62.1 Q5	Rezerva. DO - 24VDC. -X3:72
/28.7	Potenciál. BL2.
/62.3 Q6	Rezerva. DO - 24VDC. -X3:73
/28.8	Potenciál. BL2.
/63.1 Q7	Rezerva. DO - 24VDC. -X3:74
/28.9	Potenciál. BS2.
/31.9 Q8	-31M1. Motor. Stykač. -31QAB1:A1
/32.8 Q9	-32M1. Motor. Stykač. -32QAB1:A1
/32.9 QA	-32M1. Motor. Stykač. Reverz. -32QAB2:A1

Túto dokumentáciu možno bez obmedzenia šíriť, rozmnožovať a používať. Riešenia majú len informatívny charakter. Pri aplikácii akejkoľvek časti tejto dokumentácie je nutné vždy postupovať v súlade s aktuálne platnými predpismi a normami. Náhrady a zodpovednosť za škody je v prípade použitia tejto dokumentácie vylúčená. Ďalšie informácie nájdete na www.tisko.sk. Otázky a požiadavky zasielajte na: tisko@tisko.sk. Používanie precíznej dokumentácie šetri náklady na investície a prevádzku technologických procesov.

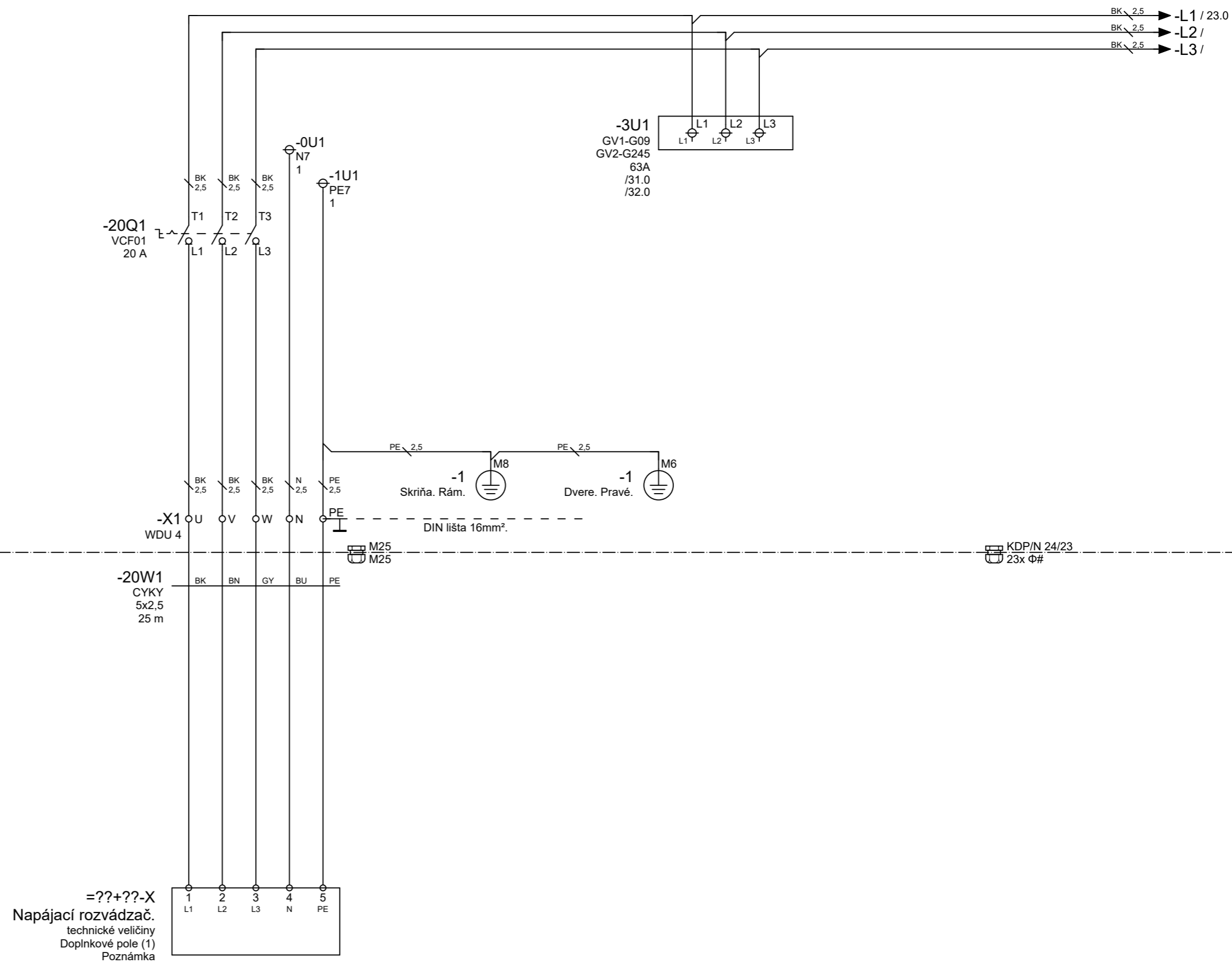

Túto dokumentáciu možno bez obmedzenia šíriť, rozmnožovať a používať. Riešenia majú len informatívny charakter. Pri aplikácii akejkoľvek časti tejto dokumentácie je nutné vždy postupovať v súlade s aktuálne platnými predpismi a normami. Náhrady a zodpovednosť za škody je v prípade použitia tejto dokumentácie vylúčená. Ďalšie informácie nájdete na www.tisko.sk. Otázky a požiadavky zasielajte na: tisko@tisko.sk. Používanie precíznej dokumentácie šetrí náklady na investície a prevádzku technologických procesov.

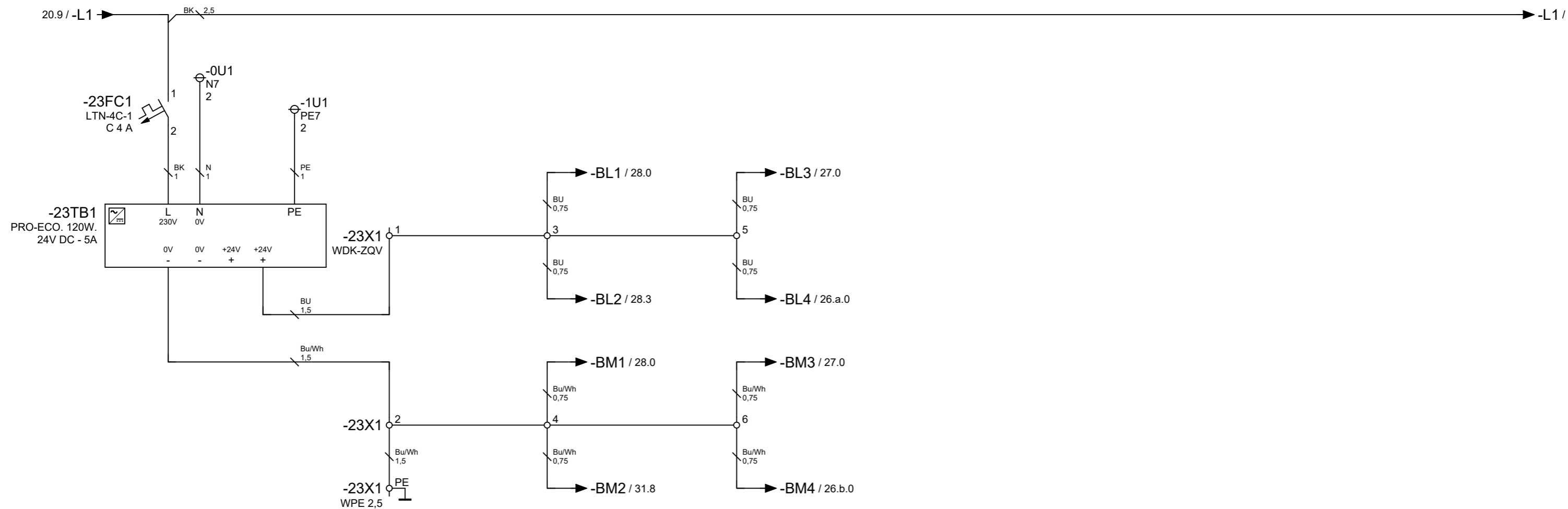

Zdroj.
24V DC.

Prepoj.
SELV / PELV.

Napájanie.
BL1. PLC.
BL2. DI. DO.

Napájanie.
BL3. X7. Dvere.
BL4. NOTAUS.

Túto dokumentáciu možno bez obmedzenia šíriť, rozmnožovať a používať. Riešenia majú len informatívny charakter. Pri aplikácii akejkoľvek časti tejto dokumentácie je nutné vždy postupovať v súlade s aktuálne platnými predpismi a normami. Náhrady a zodpovednosť za škody je v prípade použitia tejto dokumentácie vylúčená. Ďalšie informácie nájdete na www.tisko.sk. Otázky a požiadavky zasielajte na: tisko@tisko.sk. Používanie precíznej dokumentácie šetrí náklady na investície a prevádzku technologických procesov.

26.a

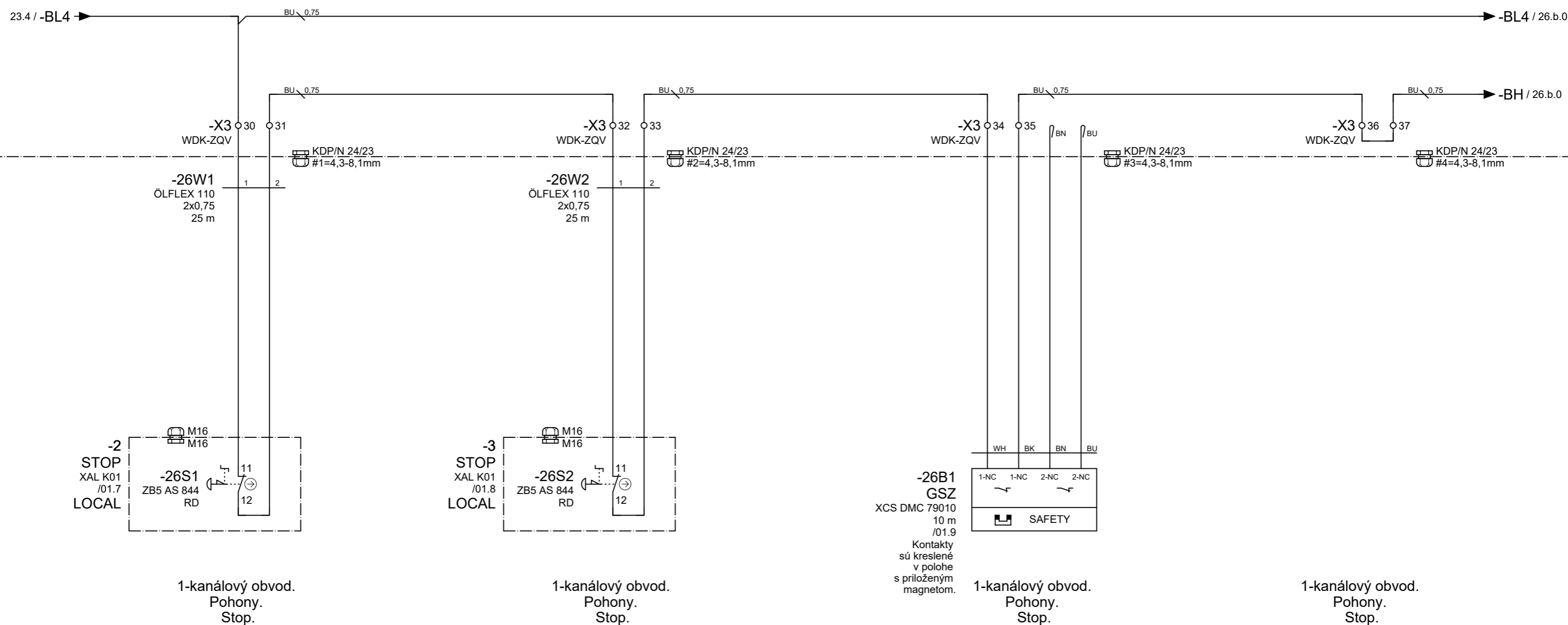

Túto dokumentáciu možno bez obmedzenia šíriť, rozmnožovať a používať. Riešenia majú len informatívny charakter. Pri aplikácii akejkoľvek časti tejto dokumentácie je nutné vždy postupovať v súlade s aktuálne platnými predpismi a normami. Náhrady a zodpovednosť za škody je v prípade použitia tejto dokumentácie vylúčená. 26.b

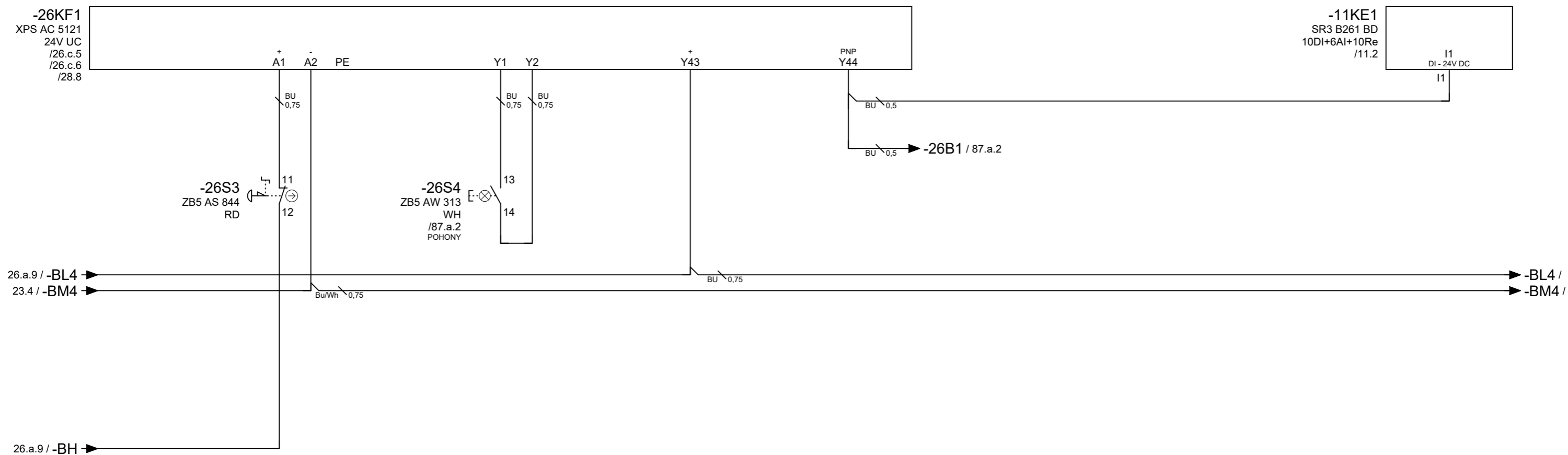

1-kanálový obvod.
Pohony.
Stop.

Tlačidlo.
Pohony.
Štart.

Signalizácia.
Pohony.
Zapnuté.

Bezpečnostný obvod.
1=Pohony zapnuté.

Túto dokumentáciu možno bez obmedzenia šíriť, rozmnožovať a používať. Riešenia majú len informatívny charakter. Pri aplikácii akejkoľvek časti tejto dokumentácie je nutné vždy postupovať v súlade s aktuálne platnými predpismi a normami. Náhrady a zodpovednosť za škody je v prípade použitia tejto dokumentácie vylúčená. Ďalšie informácie nájdete na www.tisko.sk. Otázky a požiadavky zasielajte na: tisko@tisko.sk. Používanie precíznej dokumentácie šetrí náklady na investície a prevádzku technologických procesov.

26.a

26.c

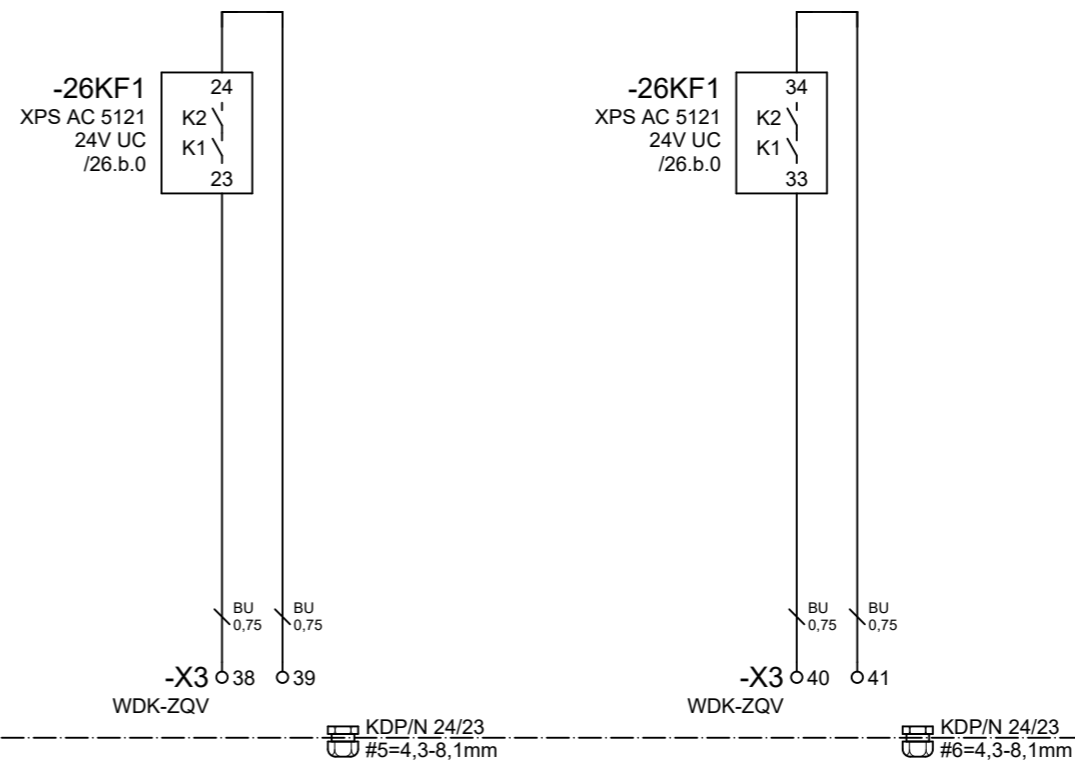

Túto dokumentáciu možno bez obmedzenia šíriť, rozmnožovať a používať. Riešenia majú len informatívny charakter. Pri aplikácii akejkoľvek časti tejto dokumentácie je nutné vždy postupovať v súlade s aktuálne platnými predpismi a normami. Náhrady a zodpovednosť za škody je v prípade použitia tejto dokumentácie vylúčená. Ďalšie informácie nájdete na www.tisko.sk. Otázky a požiadavky zasielajte na: tisko@tisko.sk. Používanie precíznej dokumentácie šetrí náklady na investície a prevádzku technologických procesov.

26.b

27

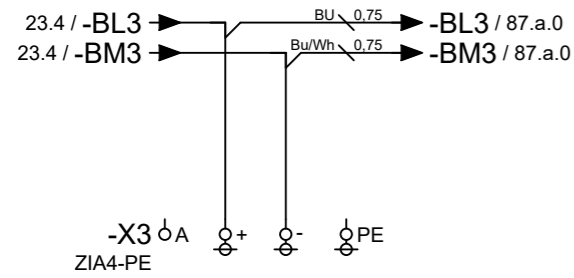

Napájanie.
X3. Segment A.

Túto dokumentáciu možno bez obmedzenia šíriť, rozmnožovať a používať. Riešenia majú len informatívny charakter. Pri aplikácii akejkoľvek časti tejto dokumentácie je nutné vždy postupovať v súlade s aktuálne platnými predpismi a normami. Náhrady a zodpovednosť za škody je v prípade použitia tejto dokumentácie vylúčená. Ďalšie informácie nájdete na www.tisko.sk. Otázky a požiadavky zasielajte na: tisko@tisko.sk. Používanie precíznej dokumentácie šetrí náklady na investície a prevádzku technologických procesov.

26.c

28

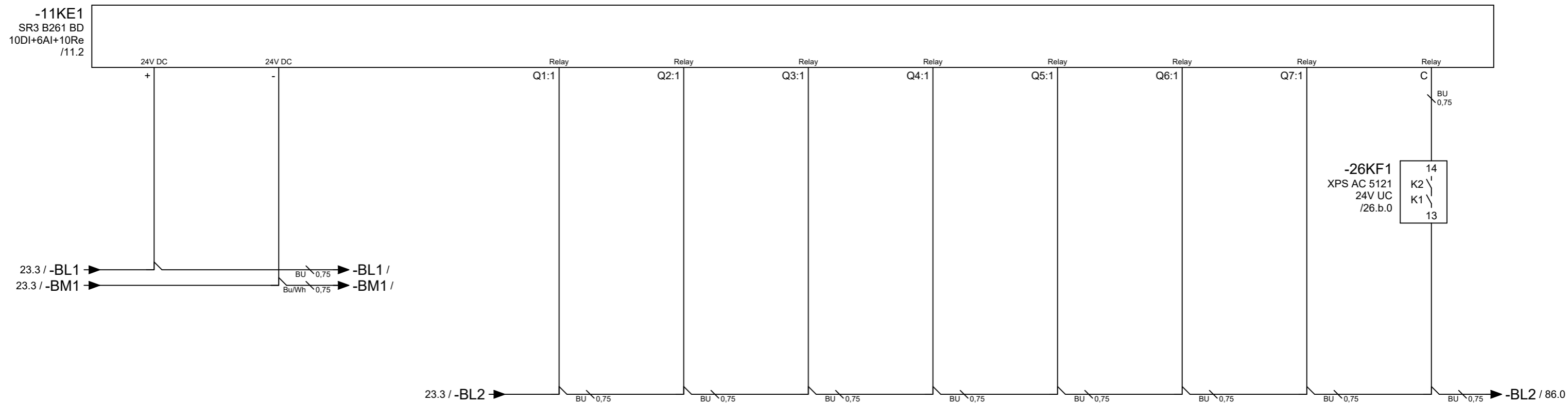
Potenciál.
BL1.Potenciál.
BM1.Potenciál.
BL2.Potenciál.
BL2.Potenciál.
BL2.Potenciál.
BL2.Potenciál.
BL2.Potenciál.
BL2.Potenciál.
BL2.Potenciál.
BS2.

Túto dokumentáciu možno bez obmedzenia šíriť, rozmnožovať a používať. Riešenia majú len informatívny charakter. Pri aplikácii akejkoľvek časti tejto dokumentácie je nutné vždy postupovať v súlade s aktuálne platnými predpismi a normami. Náhrady a zodpovednosť za škody je v prípade použitia tejto dokumentácie vylúčená. Ďalšie informácie nájdete na www.tisko.sk. Otázky a požiadavky zasielajte na: tisko@tisko.sk. Používanie precíznej dokumentácie šetrí náklady na investície a prevádzku technologických procesov.

31

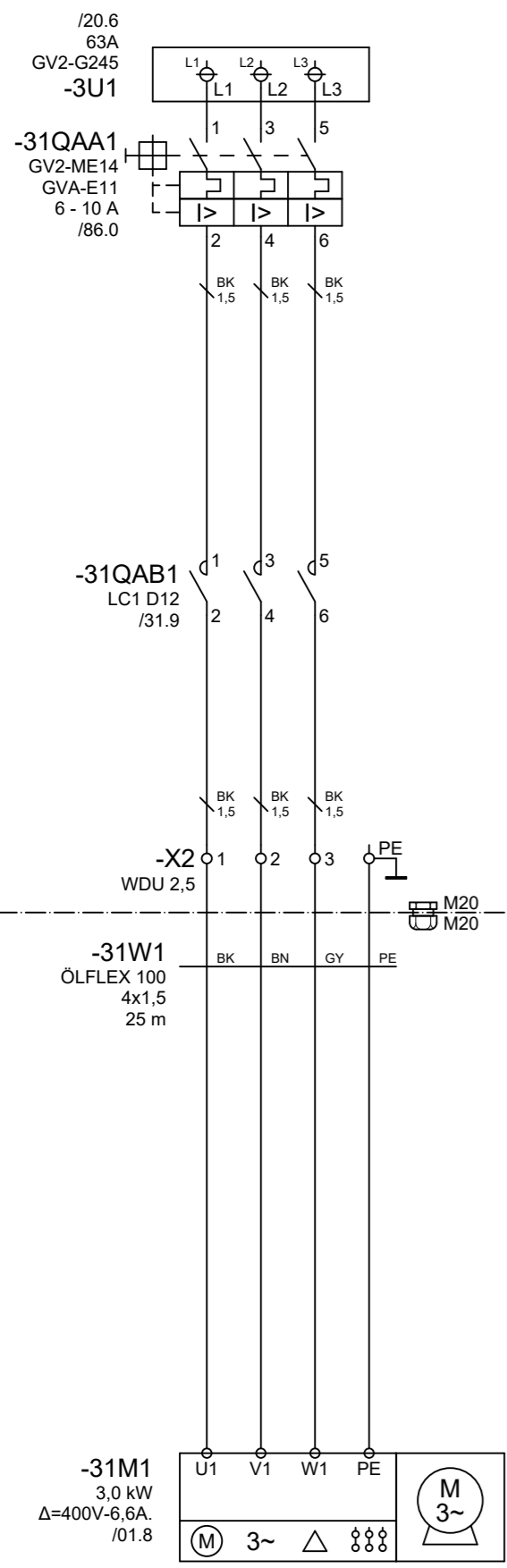

3-80-91-011 - Výpočty zaťaženia vodičov a káblov

Rozvádzač	uloženie B1
zaťaženie	1,5mm ² = cca 13,5A; (7A = 51,8%)
úbytok U pri In	0,24V
úbytok U pri 5xIn	1,19V
tepelné straty pri In	5,00W (L=3x3m)
...	...
odolnosť pri skrate	130kA pri 415V
Kabelová trasa	uloženie E
zaťaženie	1,5mm ² = cca 18,5A; (7A = 37,8%)
úbytok U pri In	1,98V
úbytok U pri 5xIn	9,92V
tepelné straty pri In	41,7W (L=3x25m)
...	...
...	...

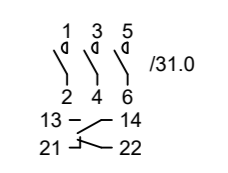
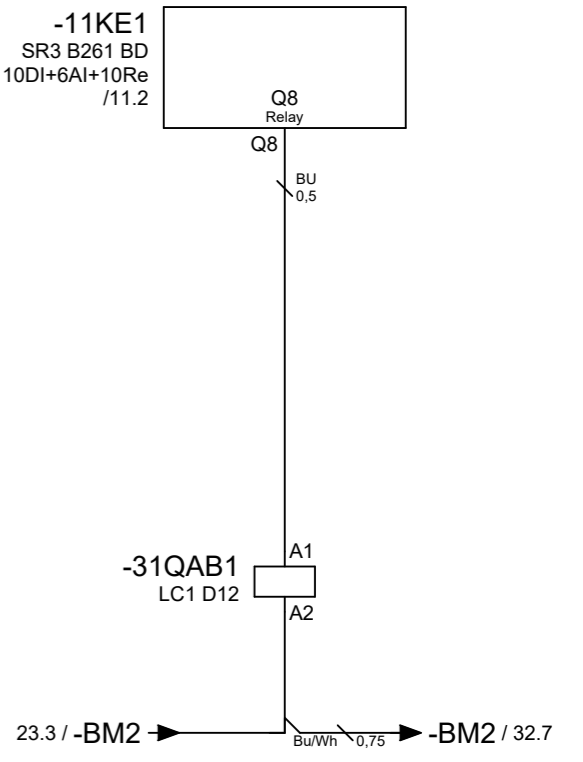

-31M1.
Motor.
Stykač.

Túto dokumentáciu možno bez obmedzenia šíriť, rozmnožovať a používať. Riešenia majú len informatívny charakter. Pri aplikácii akejkoľvek časti tejto dokumentácie je nutné vždy postupovať v súlade s aktuálne platnými predpismi a normami. Náhrady a zodpovednosť za škody je v prípade použitia tejto dokumentácie vylúčená. 32

DISK

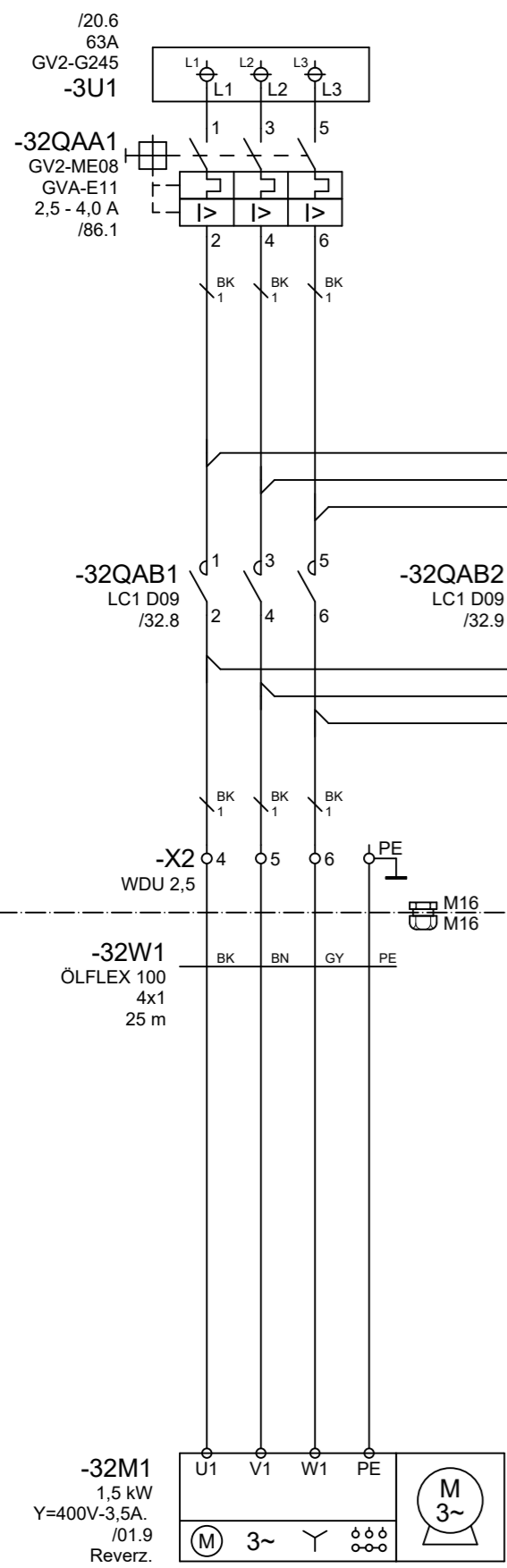

3-80-91-011 - Výpočty zaťaženia vodičov a káblov

Rozvádzač	uloženie B1
zaťaženie	1mm ² = cca 10,4A; (3,5A = 33,7%)
úbytok U pri In	0,18V
úbytok U pri 5xIn	0,89V
tepelné straty pri In	1,87W (L=3x3m)
...	...
odolnosť pri skrate	130kA pri 415V
Kabelová trasa	uloženie E
zaťaženie	1mm ² = cca 13,0A; (3,5A = 27,0%)
úbytok U pri In	1,49V
úbytok U pri 5xIn	7,44V
tepelné straty pri In	15,6W (L=3x25m)
...	...
...	...

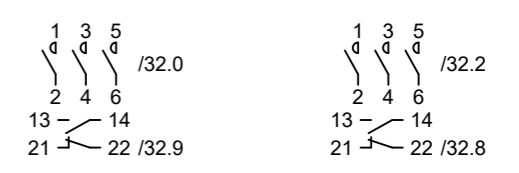
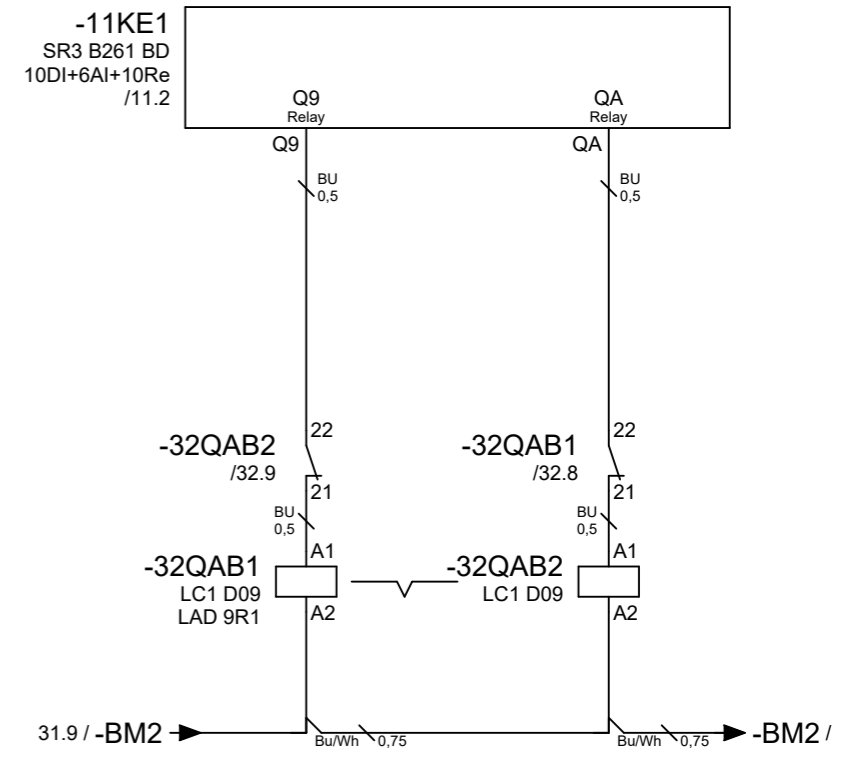

-32M1.
 Motor.
 Stykač.
 -32M1.
 Motor.
 Stykač. Reverz.

Túto dokumentáciu možno bez obmedzenia šíriť, rozmnožovať a používať. Riešenia majú len informatívny charakter. Pri aplikácii akejkoľvek časti tejto dokumentácie je nutné vždy postupovať v súlade s aktuálne platnými predpismi a normami. Náhrady a zodpovednosť za škody je v prípade použitia tejto dokumentácie vylúčená. Ďalšie informácie nájdete na www.tisko.sk. Otázky a požiadavky zasielajte na: tisko@tisko.sk. Používanie precíznej dokumentácie šetrí náklady na investície a prevádzku technologických procesov.

-11KE1
SR3 B261 BD
10DI+6AI+10Re
/11.2

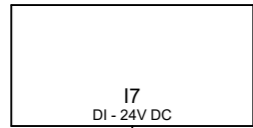

17
BU
0,5

-X3 ♂+ ♂- ♂50 ♂PE
ZIA4

KDP/N 24/23
#7=4,3-8,1mm

Rezerva.
DI - 24VDC.

-11KE1
SR3 B261 BD
10DI+6AI+10Re
/11.2

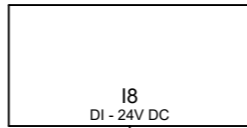

18
BU
0,5

-X3 ♂+ ♂- ♂51 ♂PE
ZIA4

KDP/N 24/23
#8=4,3-8,1mm

Rezerva.
DI - 24VDC.

-11KE1
SR3 B261 BD
10DI+6AI+10Re
/11.2

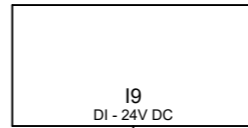

19
BU
0,5

-X3 ♂+ ♂- ♂52 ♂PE
ZIA4

KDP/N 24/23
#9=4,3-8,1mm

Rezerva.
DI - 24VDC.

-11KE1
SR3 B261 BD
10DI+6AI+10Re
/11.2

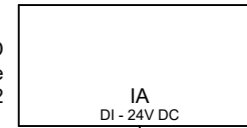

IA
BU
0,5

-X3 ♂+ ♂- ♂53 ♂PE
ZIA4

KDP/N 24/23
#10=4,3-8,1mm

Rezerva.
DI - 24VDC.

Túto dokumentáciu možno bez obmedzenia šíriť, rozmnožovať a používať. Riešenia majú len informatívny charakter. Pri aplikácii akejkoľvek časti tejto dokumentácie je nutné vždy postupovať v súlade s aktuálne platnými predpismi a normami. Náhrady a zodpovednosť za škody je v prípade použitia tejto dokumentácie vylúčená. Ďalšie informácie nájdete na www.tisko.sk. Otázky a požiadavky zasielajte na: tisko@tisko.sk. Používanie precíznej dokumentácie šetrí náklady na investície a prevádzku technologických procesov.

-11KE1
SR3 B261 BD
10DI+6AI+10Re
/11.2



IB
BU
0,5

-X3 ♂+ ♂-
ZIA4

o54 ♂PE

KDP/N 24/23
#11=4,3-8,1mm

Rezerva.
DI - 24VDC.
AI - 0...10V.

-11KE1
SR3 B261 BD
10DI+6AI+10Re
/11.2



IC
BU
0,5

-X3 ♂+ ♂-
ZIA4

o55 ♂PE

KDP/N 24/23
#12=4,3-8,1mm

Rezerva.
DI - 24VDC.
AI - 0...10V.

-11KE1
SR3 B261 BD
10DI+6AI+10Re
/11.2

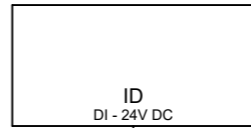

ID
BU
0,5

-X3 ♂+ ♂-
ZIA4

o56 ♂PE

KDP/N 24/23
#13=4,3-8,1mm

Rezerva.
DI - 24VDC.
AI - 0...10V.

-11KE1
SR3 B261 BD
10DI+6AI+10Re
/11.2

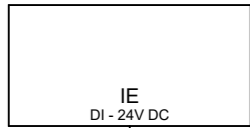

IE
BU
0,5

-X3 ♂+ ♂-
ZIA4

o57 ♂PE

KDP/N 24/23
#14=4,3-8,1mm

Rezerva.
DI - 24VDC.
AI - 0...10V.

Túto dokumentáciu možno bez obmedzenia šíriť, rozmnožovať a používať. Riešenia majú len informatívny charakter. Pri aplikácii akejkoľvek časti tejto dokumentácie je nutné vždy postupovať v súlade s aktuálne platnými predpismi a normami. Náhrady a zodpovednosť za škody je v prípade použitia tejto dokumentácie vylúčená. Ďalšie informácie nájdete na www.tisko.sk. Otázky a požiadavky zasielajte na: tisko@tisko.sk. Používanie precíznej dokumentácie šetrí náklady na investície a prevádzku technologických procesov.

-11KE1
SR3 B261 BD
10DI+6AI+10Re
/11.2

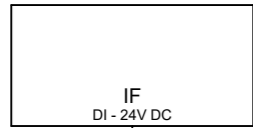

IF
BU
0,5

-X3 ♂+ ♂-
ZIA4

○58 ♂PE

KDP/N 24/23
#15=4,3-8,1mm

-11KE1
SR3 B261 BD
10DI+6AI+10Re
/11.2



IG
BU
0,5

-X3 ♂+ ♂-
ZIA4

○59 ♂PE

KDP/N 24/23
#16=4,3-8,1mm

Rezerva.
DI - 24VDC.
AI - 0...10V.

Rezerva.
DI - 24VDC.
AI - 0...10V.

Túto dokumentáciu možno bez obmedzenia šíriť, rozmnožovať a používať. Riešenia majú len informatívny charakter. Pri aplikácii akejkoľvek časti tejto dokumentácie je nutné vždy postupovať v súlade s aktuálne platnými predpismi a normami. Náhrady a zodpovednosť za škody je v prípade použitia tejto dokumentácie vylúčená. Ďalšie informácie nájdete na www.tisko.sk. Otázky a požiadavky zasielajte na: tisko@tisko.sk. Používanie precíznej dokumentácie šetrí náklady na investície a prevádzku technologických procesov.

-11KE1
SR3 B261 BD
10DI+6AI+10Re
/11.2

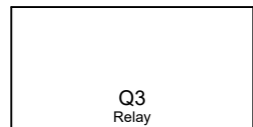

Q3:2
BU
0,5

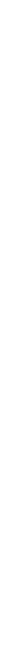

-X3 070 ♂- ♂PE ♂+
ZIA4

KDP/N 24/23
#17=4,3-8,1mm

-11KE1
SR3 B261 BD
10DI+6AI+10Re
/11.2

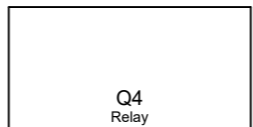

Q4:2
BU
0,5



-X3 071 ♂- ♂PE ♂+
ZIA4

KDP/N 24/23
#18=4,3-8,1mm

Rezerva.
DO - 24VDC.

Rezerva.
DO - 24VDC.

Túto dokumentáciu možno bez obmedzenia šíriť, rozmnožovať a používať. Riešenia majú len informatívny charakter. Pri aplikácii akejkoľvek časti tejto dokumentácie je nutné vždy postupovať v súlade s aktuálne platnými predpismi a normami. Náhrady a zodpovednosť za škody je v prípade použitia tejto dokumentácie vylúčená. Ďalšie informácie nájdete na www.tisko.sk. Otázky a požiadavky zasielajte na: tisko@tisko.sk. Používanie precíznej dokumentácie šetrí náklady na investície a prevádzku technologických procesov.

-11KE1
SR3 B261 BD
10DI+6AI+10Re
/11.2

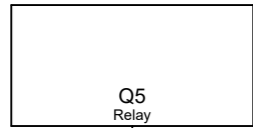

Q5:2
BU
0,5



-X3 72 ♂- ♂PE ♂+
ZIA4

KDP/N 24/23
#19=4,3-8,1mm

-11KE1
SR3 B261 BD
10DI+6AI+10Re
/11.2

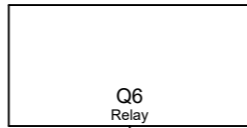

Q6:2
BU
0,5



-X3 73 ♂- ♂PE ♂+
ZIA4

KDP/N 24/23
#20=4,3-8,1mm

Rezerva.
DO - 24VDC.

Rezerva.
DO - 24VDC.

Túto dokumentáciu možno bez obmedzenia šíriť, rozmnožovať a používať. Riešenia majú len informatívny charakter. Pri aplikácii akejkoľvek časti tejto dokumentácie je nutné vždy postupovať v súlade s aktuálne platnými predpismi a normami. Náhrady a zodpovednosť za škody je v prípade použitia tejto dokumentácie vylúčená. Ďalšie informácie nájdete na www.tisko.sk. Otázky a požiadavky zasielajte na: tisko@tisko.sk. Používanie precíznej dokumentácie šetrí náklady na investície a prevádzku technologických procesov.

-11KE1
SR3 B261 BD
10DI+6AI+10Re
/11.2

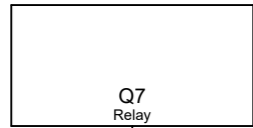

Q7:2
BU
0.5

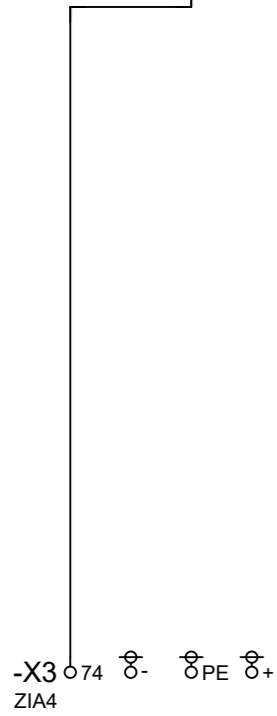

ZIA4

KDP/N 24/23
#21=4,3-8,1mm

KDP/N 24/23
#22=4,3-8,1mm

Rezerva.
DO - 24VDC.

Túto dokumentáciu možno bez obmedzenia šíriť, rozmnožovať a používať. Riešenia majú len informatívny charakter. Pri aplikácii akejkoľvek časti tejto dokumentácie je nutné vždy postupovať v súlade s aktuálne platnými predpismi a normami. Náhrady a zodpovednosť za škody je v prípade použitia tejto dokumentácie vylúčená. 86

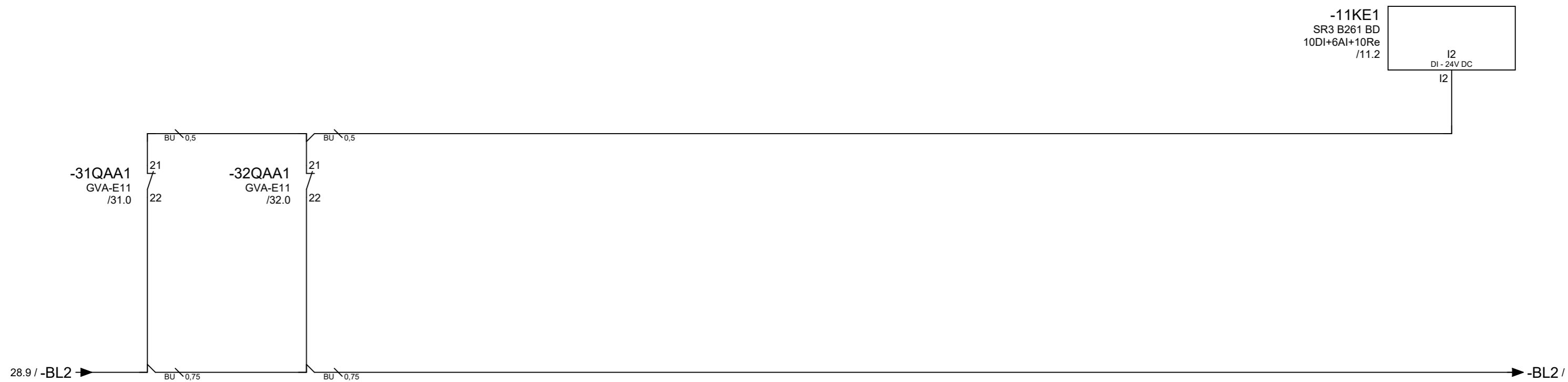

-31M1.
Istič.
1=Porucha.

-32M1.
Istič.
1=Porucha.

-31M1.
-32M1.
Istič.
1=Porucha.

Túto dokumentáciu možno bez obmedzenia šíriť, rozmnožovať a používať. Riešenia majú len informatívny charakter. Pri aplikácii akejkoľvek časti tejto dokumentácie je nutné vždy postupovať v súlade s aktuálne platnými predpismi a normami. Náhrady a zodpovednosť za škody je v prípade použitia tejto dokumentácie vylúčená. Ďalšie informácie nájdete na www.tisko.sk. Otázky a požiadavky zasielajte na: tisko@tisko.sk. Používanie precíznej dokumentácie šetrí náklady na investície a prevádzku technologických procesov.

87.a

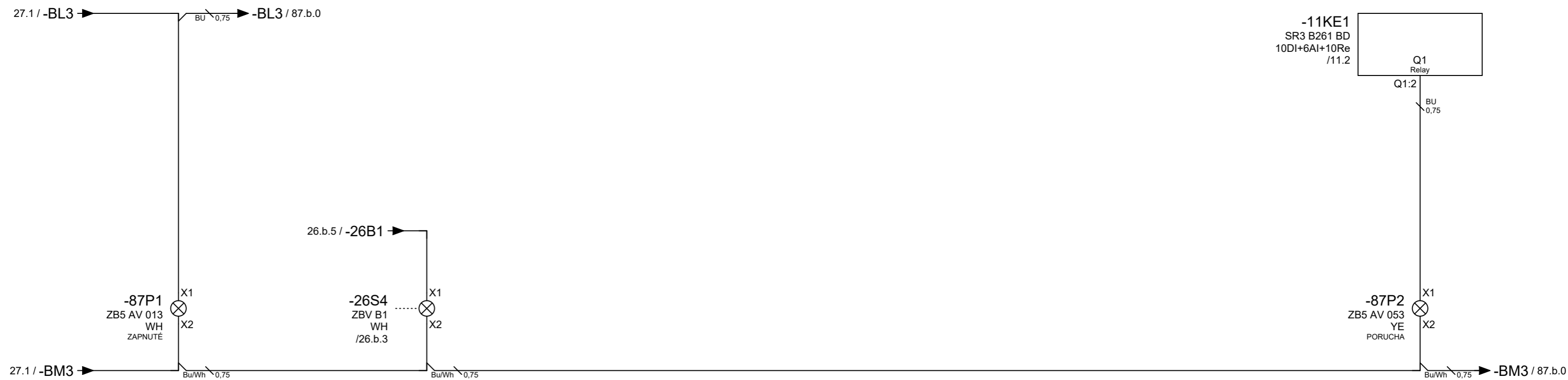

Signálka.
ZAPNUTÉ

Signalizácia.
Pohony.
Zapnuté.

-87P2.
Signálka.
PORUCHA

Túto dokumentáciu možno bez obmedzenia šíriť, rozmnožovať a používať. Riešenia majú len informatívny charakter. Pri aplikácii akejkoľvek časti tejto dokumentácie je nutné vždy postupovať v súlade s aktuálne platnými predpismi a normami. Náhrady a zodpovednosť za škody je v prípade použitia tejto dokumentácie vylúčená. Ďalšie informácie nájdete na www.tisko.sk. Otázky a požiadavky zasielajte na: tisko@tisko.sk. Používanie precíznej dokumentácie šetrí náklady na investície a prevádzku technologických procesov.

87.b

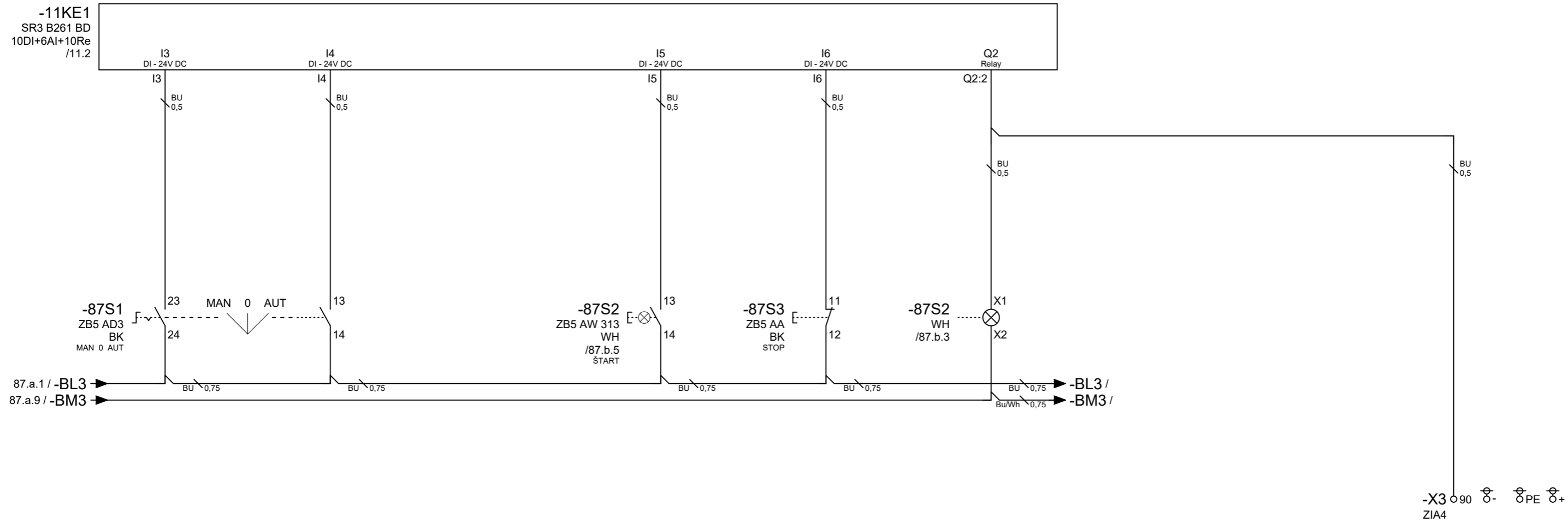

KDP/N 24/23
#23=4,3-8,1mm

pohľad zozadu
(zo strany spínacích jednotiek)

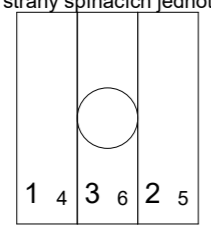

-87S1.
Spínač.
1=Manuál.

-87S1.
Spínač.
1=Automat.

-87S2.
Tlačítko.
1=Štart.

-87S3.
Tlačítko.
0=Stop.

-87S2.
Signálka.
1=Chod.

-87S2.
Signálka.
1=Chod.

Túto dokumentáciu možno bez obmedzenia šíriť, rozmnožovať a používať. Riešenia majú len informatívny charakter. Pri aplikácii akejkoľvek časti tejto dokumentácie je nutné vždy postupovať v súlade s aktuálne platnými predpismi a normami. Náhrady a zodpovednosť za škody je v prípade použitia tejto dokumentácie vylúčená. 991.a



Katalóg elektrickej dokumentácie.

Ovládanie.
Automat. ZELIO.

Vytvoril	V00	11. 1. 2021	Ing. Tisovčík Ivan
Posledná revízia projektu			
Posledná revízia strany			
M = 1 : 1	Schéma vícepólového zapojení	1. 4. 2021	WUP0U34409

= 3001

+ 16A

87.b

DISK

Kusovník výrobnéj zostavy. Prístroje.

TIE_F01_Vyr_Prs_ALL_V01

Označenie úplné.	Názov.	Typové číslo.	Množstvo.	Objednacie číslo.	Dodávateľ.
-1	Skriňový rozvádzač.	AX 1038.000	1	AX1038.000	Rittal
-2	Skrinka. PVC. Prázdna. YE.	XAL K01	1	XAL K01	Schneider
-3	Skrinka. PVC. Prázdna. YE.	XAL K01	1	XAL K01	Schneider
-26B1	Snímač magnetický.	XCS DMC 79010	1	XCS DMC 79010	Schneider
-23FC1	Istič.	LTN-4C-1	1	41652. LTN-4C-1	OEZ
-11KE1	Programovateľný modul.	SR3 B261 BD	1	SR3 B261 BD	Schneider
-26KF1	Bezpečnostný modul.	XPS AC 5121	1	XPSAC5121	Schneider
-31M1	Motor. 3x400/690V.		1	3,0 kW	???
-32M1	Motor. 3x230/400V.		1	1,5 kW	???
-87P1	Signálka. WH. LED.	ZB5 AV 013	1	ZB5 AV 013	Schneider
-87P1	Držiak štítku. 18x27.	ZBZ 33	1	ZBZ 33	Schneider
-87P1	Spojovací diel.	ZB5 AZ009	1	ZB5 AZ009	Schneider
-87P1	LED. 24V. WH.	ZBV B1	1	ZBV B1	Schneider
-87P2	Signálka. YE. LED.	ZB5 AV 053	1	ZB5 AV 053	Schneider
-87P2	LED. 24V. YE.	ZBV B5	1	ZBV B5	Schneider
-87P2	Držiak štítku. 18x27.	ZBZ 33	1	ZBZ 33	Schneider
-87P2	Spojovací diel.	ZB5 AZ009	1	ZB5 AZ009	Schneider
-20Q1	Odpínač výkonový.	VCF01	1	VARIO. VCF01.	Schneider
-31QAA1	Motorový spúšťač.	GV2-ME14	1	GV2-ME14	Schneider
-31QAA1	Blok kontaktov.	GVA-E11	1	GVA-E11	Schneider
-32QAA1	Motorový spúšťač.	GV2-ME08	1	GV2-ME08	Schneider
-32QAA1	Blok kontaktov.	GVA-E11	1	GVA-E11	Schneider
-31QAB1	Stykač.	LC1 D12	1	LC1 D12 BD	Schneider
-32QAB1	Stykač.	LC1 D09	1	LC1 D09 BD	Schneider
-32QAB1	Prepojovacia sada.	LAD 9R1	1	LAD 9R1	Schneider
-32QAB2	Stykač.	LC1 D09	1	LC1 D09 BD	Schneider
-26S1	Ovládacia hlavica. Hríbik. RD.	ZB5 AS 844	1	ZB5 AS 844	Schneider
-26S1	Spínacia jednotka. NC.	ZEN L1121	1	ZEN L1121	Schneider
-26S2	Ovládacia hlavica. Hríbik. RD.	ZB5 AS 844	1	ZB5 AS 844	Schneider
-26S2	Spínacia jednotka. NC.	ZEN L1121	1	ZEN L1121	Schneider

Túto dokumentáciu možno bez obmedzenia šíriť, rozmnožovať a používať. Riešenia majú len informatívny charakter. Pri aplikácii akejkoľvek časti tejto dokumentácie je nutné vždy postupovať v súlade s aktuálne platnými predpismi a normami. Náhrady a zodpovednosť za škody je v prípade použitia tejto dokumentácie vylúčená. Ďalšie informácie nájdete na www.tisko.sk. Otázky a požiadavky zasielajte na: tisko@tisko.sk. Používanie precíznej dokumentácie šetrí náklady na investície a prevádzku technologických procesov.

991.b

Kusovník výrobnéj zostavy. Prístroje.

TIE_F01_Vyr_Prs_ALL_V01

Označenie úplné.	Názov.	Typové číslo.	Množstvo.	Objednacie číslo.	Dodávateľ.
-26S3	Ovládacia hlavica. Hríbik. RD.	ZB5 AS 844	1	ZB5 AS 844	Schneider
-26S3	Štítok. YE. EMERGENCY STOP	ZBY 9330	1	ZBY 9330	Schneider
-26S3	Spojovací diel.	ZB5 AZ009	1	ZB5 AZ009	Schneider
-26S3	Spínacia jednotka. NC.	ZBE 102	1	ZBE 102	Schneider
-26S4	Presvetlené tlačítko. WH. LED.	ZB5 AW 313	1	ZB5 AW 313	Schneider
-26S4	LED. 24V. WH.	ZBV B1	1	ZBV B1	Schneider
-26S4	Držiak štítku. 18x27.	ZBZ 33	1	ZBZ 33	Schneider
-26S4	Spojovací diel.	ZB5 AZ009	1	ZB5 AZ009	Schneider
-26S4	Spínacia jednotka. NO.	ZBE 101	1	ZBE 101	Schneider
-87S1	Spínač otočný. BK.	ZB5 AD3	1	ZB5 AD3	Schneider
-87S1	Držiak štítku. 18x27.	ZBZ 33	1	ZBZ 33	Schneider
-87S1	Spojovací diel.	ZB5 AZ009	1	ZB5 AZ009	Schneider
-87S1	Spínacia jednotka. NO.	ZBE 101	2	ZBE 101	Schneider
-87S2	Presvetlené tlačítko. WH. LED.	ZB5 AW 313	1	ZB5 AW 313	Schneider
-87S2	LED. 24V. WH.	ZBV B1	1	ZBV B1	Schneider
-87S2	Držiak štítku. 18x27.	ZBZ 33	1	ZBZ 33	Schneider
-87S2	Spojovací diel.	ZB5 AZ009	1	ZB5 AZ009	Schneider
-87S2	Spínacia jednotka. NO.	ZBE 101	1	ZBE 101	Schneider
-87S3	Tlačítko. Bez hmatníka.	ZB5 AA	1	ZB5 AA0	Schneider
-87S3	Hmatník. Čierny.	ZBA 2	1	ZBA 2	Schneider
-87S3	Držiak štítku. 18x27.	ZBZ 33	1	ZBZ 33	Schneider
-87S3	Spojovací diel.	ZB5 AZ009	1	ZB5 AZ009	Schneider
-87S3	Spínacia jednotka. NC.	ZBE 102	1	ZBE 102	Schneider
-23TB1	Zdroj. 24VDC.	PRO-ECO. 120W.	1	1469480000. PRO ECO 120W 24V 5A.	Weidmüller
-0U1	Mostík izolovaný.	N7	1	11121. N7	OEZ
-1U1	Mostík izolovaný.	PE7	1	11124. PE7	OEZ
-3U1	Prívodný blok.	GV1-G09	1	GV1-G09	Schneider
-3U1	Prípojnice. Hrebeň.	GV2-G245	1	GV2-G245	Schneider
-7U1	Vývodka. M25x1,5.	M25	1	805.5425	Scame
-7U1	Matica. M25x1,5.	M25	1	805.5625	Scame

Túto dokumentáciu možno bez obmedzenia šíriť, rozmnožovať a používať. Riešenia majú len informatívny charakter. Pri aplikácii akejkoľvek časti tejto dokumentácie je nutné vždy postupovať v súlade s aktuálne platnými predpismi a normami. Náhrady a zodpovednosť za škody je v prípade použitia tejto dokumentácie vylúčená. www.tisko.sk. Otázky a požiadavky zasielajte na: tisko@tisko.sk. Používanie precíznej dokumentácie šetrí náklady na investície a prevádzku technologických procesov.

991.a

991.c

Kusovník výrobnéj zostavy. Prístroje.

TIE_F01_Vyr_Prs_ALL_V01

Označenie úplné.	Názov.	Typové číslo.	Množstvo.	Objednacie číslo.	Dodávateľ.
-7U2	Vývodka. M16x1,5.	M16	1	805.5416	Scame
-7U2	Matica. M16x1,5.	M16	1	805.5616	Scame
-7U3	Vývodka. M16x1,5.	M16	1	805.5416	Scame
-7U3	Matica. M16x1,5.	M16	1	805.5616	Scame
-7U4	Vývodka. M20x1,5.	M20	1	805.5420	Scame
-7U4	Matica. M20x1,5.	M20	1	805.5620	Scame
-7U5	Vývodka. M16x1,5.	M16	1	805.5416	Scame
-7U5	Matica. M16x1,5.	M16	1	805.5616	Scame
-7U6	Vývodka. M16x1,5.	M16	1	805.5416	Scame
-7U6	Matica. M16x1,5.	M16	1	805.5616	Scame
-7U7	Vývodka.	KDP/N 24/23	1	4000-70603-0240230. KDP/N 24/23.	MURR
-9U1	Držiak hadice. 16mm.	SZ 2593.000	1	SZ2593.000	Rittal
-9U1	Kabelová hadica. 16mm.	SZ 2595.000	100	SZ2595.000	Rittal
-9U1	Skrutka do plechu.	DIN7981C 4,8x13	2	DIN7981C. 4,8x13. Zn.	???
-9U1	Podložka vejárová.	DIN6798A M4	2	DIN6798A. M4. Zn.	???
-9U2	Držiak hadice. 16mm.	SZ 2593.000	1	SZ2593.000	Rittal
-9U2	Kabelová hadica. 16mm.	SZ 2595.000	100	SZ2595.000	Rittal
-9U2	Skrutka do plechu.	DIN7981C 4,8x13	2	DIN7981C. 4,8x13. Zn.	???
-9U2	Podložka vejárová.	DIN6798A M4	2	DIN6798A. M4. Zn.	???
-9U3	Žľab perforovaný PVC.	25x25	280	25x25x2000mm.	???
-9U3	Nit. Hliníkový.	8800.531	3	8800.531	Rittal
-9U4	Žľab perforovaný PVC.	25x25	280	25x25x2000mm.	???
-9U4	Nit. Hliníkový.	8800.531	3	8800.531	Rittal
-9U5	Žľab perforovaný PVC.	25x25	280	25x25x2000mm.	???
-9U5	Nit. Hliníkový.	8800.531	3	8800.531	Rittal
-9U6	Montážna výstuha. 320mm.	TS4599.100	1	TS4599.100	Rittal
-9U6	Nit. Hliníkový.	8800.531	2	8800.531	Rittal
-9U7	Montážna výstuha. 320mm.	TS4599.100	1	TS4599.100	Rittal
-9U7	Nit. Hliníkový.	8800.531	2	8800.531	Rittal
-9U8	Montážna výstuha. 320mm.	TS4599.100	1	TS4599.100	Rittal

Túto dokumentáciu možno bez obmedzenia šíriť, rozmnožovať a používať. Riešenia majú len informatívny charakter. Pri aplikácii akejkoľvek časti tejto dokumentácie je nutné vždy postupovať v súlade s aktuálne platnými predpismi a normami. Náhrady a zodpovednosť za škody je v prípade použitia tejto dokumentácie vylúčená. Ďalšie informácie nájdete na www.tisko.sk. Otázky a požiadavky zasielajte na: tisko@tisko.sk. Používanie precíznej dokumentácie šetrí náklady na investície a prevádzku technologických procesov.

991.b

991.d

Kusovník výrobnéj zostavy. Prístroje.

TIE_F01_Vyr_Prs_ALL_V01

Označenie úplné.	Názov.	Typové číslo.	Množstvo.	Objednacie číslo.	Dodávateľ.
-9U8	Nit. Hliníkový.	8800.531	2	8800.531	Rittal
-9U9	Žľab perforovaný PVC.	40x60	290	40x60x2000mm.	???
-9U9	Nit. Hliníkový.	8800.531	3	8800.531	Rittal
-9U10	Žľab perforovaný PVC.	40x60	330	40x60x2000mm.	???
-9U10	Nit. Hliníkový.	8800.531	4	8800.531	Rittal
-9U11	DIN lišta dierovaná.	TS 35x7,5	330	051450000. TS 35x7,5.	Weidmüller
-9U11	Nit. Hliníkový.	8800.531	4	8800.531	Rittal
-9U12	DIN lišta dierovaná.	TS 35x7,5	85	051450000. TS 35x7,5.	Weidmüller
-9U12	Nit. Hliníkový.	8800.531	2	8800.531	Rittal
-9U13	DIN lišta dierovaná.	TS 35x7,5	290	051450000. TS 35x7,5.	Weidmüller
-9U13	Nit. Hliníkový.	8800.531	3	8800.531	Rittal
-9U14	Žľab perforovaný PVC.	40x60	250	40x60x2000mm.	???
-9U14	Nit. Hliníkový.	8800.531	3	8800.531	Rittal
-9U15	DIN lišta dierovaná.	TS 35x7,5	205	051450000. TS 35x7,5.	Weidmüller
-9U15	Nit. Hliníkový.	8800.531	3	8800.531	Rittal
-9U16	Žľab perforovaný PVC.	40x60	350	40x60x2000mm.	???
-9U16	Nit. Hliníkový.	8800.531	4	8800.531	Rittal
-20W1	Kábel. Cu. 450/750 V.	CYKY	1	CYKY 5G 2,5	MURAT
-26W1	Kábel. 300/500V.	2X 0,75	1	1119802. CLASSIC 110. 2X 0,75	LAPP
-26W2	Kábel. 300/500V.	2X 0,75	1	1119802. CLASSIC 110. 2X 0,75	LAPP
-31W1	Kábel. 300/500V.	4G 1,5	1	00100654. CLASSIC 100. 4G 1,5	LAPP
-32W1	Kábel. 300/500V.	4G 1,0	1	00100434. CLASSIC 100. 4G 1,0	LAPP
-X1	Vodorovné značenie.	DEK 5/5	10	2007110000. DEK 5/5 MM WS	Weidmüller
-X1			0		
-X1	Zvierka koncová.	WEW 35/2	2	1061200000. WEW 35/2	Weidmüller
-X1	Štítok. WH.	WAD 8 MC NE WS	1	1112940000. WAD 8 MC NE WS	Weidmüller
-X1	Svorka. Radová.	WDU 4	3	1020100000. WDU 4	Weidmüller
-X1	Kryt žltý s bleskom.	WAD 5 MC B GE/SW	3	1120450000. WAD 5 MC B GE/SW	Weidmüller
-X1	Svorka. Radová.	WDU 4 BL	1	1020180000. WDU 4 BL	Weidmüller
-X1	Svorka. Radová. Ochranná. PE.	WPE 4	1	1010100000. WPE 4	Weidmüller

Túto dokumentáciu možno bez obmedzenia šíriť, rozmnožovať a používať. Riešenia majú len informatívny charakter. Pri aplikácii akejkoľvek časti tejto dokumentácie je nutné vždy postupovať v súlade s aktuálne platnými predpismi a normami. Náhrady a zodpovednosť za škody je v prípade použitia tejto dokumentácie vylúčená. Ďalšie informácie nájdete na www.tisko.sk. Otázky a požiadavky zasielajte na: tisko@tisko.sk. Používanie precíznej dokumentácie šetrí náklady na investície a prevádzku technologických procesov.

991.c

991.e

Kusovník výrobnéj zostavy. Prístroje.

TIE_F01_Vyr_Prs_ALL_V01

Označenie úplné.	Názov.	Typové číslo.	Množstvo.	Objednacie číslo.	Dodávateľ.
-X2	Vodorovné značenie.	DEK 5/5	16	2007110000. DEK 5/5 MM WS	Weidmüller
-X2	Zvierka koncová.	WEW 35/2	1	1061200000. WEW 35/2	Weidmüller
-X2	Štítok. WH.	WAD 8 MC NE WS	1	1112940000. WAD 8 MC NE WS	Weidmüller
-X2	Svorka. Radová.	WDU 2,5	6	1020000000. WDU 2,5	Weidmüller
-X2	Svorka. Radová. Ochranná. PE.	WPE 2,5	2	1010000000. WPE 2,5	Weidmüller
-X3	Vodorovné značenie.	DEK 5/5	60	2007110000. DEK 5/5 MM WS	Weidmüller
-X3			0		
-X3	Zvierka koncová.	WEW 35/2	2	1061200000. WEW 35/2	Weidmüller
-X3	Štítok. WH.	WAD 8 MC NE WS	1	1112940000. WAD 8 MC NE WS	Weidmüller
-X3	Svorka poschodová.	WDK-ZQV	6	1041100000. WDK 2,5 ZQV.	Weidmüller
-X3	Bočnica.	WAP WDK 2,5	1	1059100000. WAP WDK 2,5	Weidmüller
-X3	Svorka. Základný modul. PE.	ZIA4-PE	1	1652030000. ZIA 1,5/4L-PE	Weidmüller
-X3	Svorka. PE.	ZVL-PE	17	1651970000. ZVL 1,5 PE	Weidmüller
-X3	Svorka. Modrá.	ZVL-BL	17	1650360000. ZVL 1,5 BL	Weidmüller
-X3	Svorka. Hnedá.	ZVL-BR	17	1650370000. ZVL 1,5 BR	Weidmüller
-X3	Svorka. Základný modul.	ZIA4	16	1652010000. ZIA 1,5/4L-1S	Weidmüller
-X3	Bočnica.	ZAP/TW - ZIA 1,5/4L	1	1649550000. ZAP/TW ZIA 1,5/4L	Weidmüller
-23X1	Vodorovné značenie.	DEK 5/5	14	2007110000. DEK 5/5 MM WS	Weidmüller
-23X1			0		
-23X1	Zvierka koncová.	WEW 35/2	1	1061200000. WEW 35/2	Weidmüller
-23X1	Štítok. WH.	WAD 8 MC NE WS	1	1112940000. WAD 8 MC NE WS	Weidmüller
-23X1	Svorka. Radová. Ochranná. PE.	WPE 2,5	1	1010000000. WPE 2,5	Weidmüller
-23X1	Svorka poschodová.	WDK-ZQV	3	1041100000. WDK 2,5 ZQV.	Weidmüller
-23X1	Prepojka. 3P.	ZQV 2,5N/3 RT	1	1717910000. ZQV 2,5N/3 RT	Weidmüller
-23X1	Prepojka. 3P.	ZQV 2,5N/3 BL	1	1718000000. ZQV 2,5N/3 BL	Weidmüller
-23X1	Bočnica.	WAP WDK 2,5	1	1059100000. WAP WDK 2,5	Weidmüller

Túto dokumentáciu možno bez obmedzenia šíriť, rozmnožovať a používať. Riešenia majú len informatívny charakter. Pri aplikácii akejkoľvek časti tejto dokumentácie je nutné vždy postupovať v súlade s aktuálne platnými predpismi a normami. Náhrady a zodpovednosť za škody je v prípade použitia tejto dokumentácie vylúčená. Ďalšie informácie nájdete na www.tisko.sk. Otázky a požiadavky zasielajte na: tisko@tisko.sk. Používanie precíznej dokumentácie šetrí náklady na investície a prevádzku technologických procesov.

991.d

992.a

Výrobná zostava svorkovnice.

=3001+16A-X1

TIE_F13_Terminal_V_01

□	WEW 35/2	WAD 8 MC NE WS
□ 4	WDU 4	WAD 5 MC B GE/SW
□ 4	WDU 4	WAD 5 MC B GE/SW
□ 4	WDU 4	WAD 5 MC B GE/SW
□ 4	WDU 4 BL	
□ 4	WPE 4	
□	WEW 35/2	

.
U
V
W
N
PE
.

Túto dokumentáciu možno bez obmedzenia šíriť, rozmnožovať a používať. Riešenia majú len informatívny charakter. Pri aplikácii akejkoľvek časti tejto dokumentácie je nutné vždy postupovať v súlade s aktuálne platnými predpismi a normami. Náhrady a zodpovednosť za škody je v prípade použitia tejto dokumentácie vylúčená. 992.a

Ďalšie informácie nájdete na www.tisko.sk. Otázky a požiadavky zasielajte na: tisko@tisko.sk. Používanie precíznej dokumentácie šetrí náklady na investície a prevádzku technologických procesov. 994.a

Výrobná zostava svorkovnice.

=3001+16A-X2

TIE_F13_Terminal_V_01

WAD 8 MC NE WS

WEW 35/2

□ 2,5

WDU 2,5

□ 2,5

WDU 2,5

□ 2,5

WDU 2,5

□ 2,5

WPE 2,5

□ 2,5

WDU 2,5

□ 2,5

WDU 2,5

□ 2,5

WDU 2,5

□ 2,5

WPE 2,5

□ 2,5

.
1
2
3
PE
4
5
6
PE

Túto dokumentáciu možno bez obmedzenia šíriť, rozmnožovať a používať. Riešenia majú len informatívny charakter. Pri aplikácii akejkoľvek časti tejto dokumentácie je nutné vždy postupovať v súlade s aktuálne platnými predpismi a normami. Náhrady a zodpovednosť za škody je v prípade použitia tejto dokumentácie vylúčená. Ďalšie informácie nájdete na www.tisko.sk. Otázky a požiadavky zasielajte na: tisko@tisko.sk. Používanie precíznej dokumentácie šetrí náklady na investície a prevádzku technologických procesov.

995.a

Výrobná zostava svorkovnice.

=3001+16A-X3

TIE_F13_Terminal_V_01

		WEW 35/2	WAD 8 MC NE WS	
30	□	2,5 WDK-ZQV		
31	□			
32	□	2,5 WDK-ZQV		
33	□			
34	□	2,5 WDK-ZQV		
35	□			
36	□	2,5 WDK-ZQV		
37	□			
38	□	2,5 WDK-ZQV		
39	□			
40	□	2,5 WDK-ZQV		
41	□			
	□	WAP WDK 2,5		
A	□	1,5 ZIA4-PE	ZVL-PE	ZVL-BL
50	□	1,5 ZIA4	ZVL-PE	ZVL-BL
51	□	1,5 ZIA4	ZVL-PE	ZVL-BL
52	□	1,5 ZIA4	ZVL-PE	ZVL-BL
53	□	1,5 ZIA4	ZVL-PE	ZVL-BL
54	□	1,5 ZIA4	ZVL-PE	ZVL-BL
55	□	1,5 ZIA4	ZVL-PE	ZVL-BL
56	□	1,5 ZIA4	ZVL-PE	ZVL-BL
57	□	1,5 ZIA4	ZVL-PE	ZVL-BL
58	□	1,5 ZIA4	ZVL-PE	ZVL-BL
59	□	1,5 ZIA4	ZVL-PE	ZVL-BL
70	□	1,5 ZIA4	ZVL-PE	ZVL-BL
71	□	1,5 ZIA4	ZVL-PE	ZVL-BL
72	□	1,5 ZIA4	ZVL-PE	ZVL-BL
73	□	1,5 ZIA4	ZVL-PE	ZVL-BL
74	□	1,5 ZIA4	ZVL-PE	ZVL-BL
90	□	1,5 ZIA4	ZVL-PE	ZVL-BL
	□	ZAP/TW - ZIA 1,5/4L		
	□	WEW 35/2		

Túto dokumentáciu možno bez obmedzenia šíriť, rozmnožovať a používať. Riešenia majú len informatívny charakter. Pri aplikácii akejkoľvek časti tejto dokumentácie je nutné vždy postupovať v súlade s aktuálne platnými predpismi a normami. Náhrady a zodpovednosť za škody je v prípade použitia tejto dokumentácie vylúčená. Ďalšie informácie nájdete na www.tisko.sk. Otázky a požiadavky zasielajte na: tisko@tisko.sk. Používanie precíznej dokumentácie šetrí náklady na investície a prevádzku technologických procesov.

994.a

996.a



Katalóg elektrickej dokumentácie.

Výrobná zostava svorkovnice.
Automat. ZELIO.

Vytvoril	V00	11. 1. 2021	Ing. Tisovčík Ivan
Posledná revízia projektu			
Posledná revízia strany			
M = 1 : 1	Plán svorkovnice	1. 4. 2021	WUP0U34409

= 3001

+ 16A

995.a

DISK

Výrobná zostava svorkovnice.

=3001+16A-23X1

TIE_F13_Terminal_V_01

□	WEW 35/2	WAD 8 MC NE WS
□	2,5 WPE 2,5	
□	2,5 WDK-ZQV	ZQV 2,5N/3 RT ZQV 2,5N/3 BL
□		
□	2,5 WDK-ZQV	ZQV 2,5N/3 RT ZQV 2,5N/3 BL
□		
□	2,5 WDK-ZQV	ZQV 2,5N/3 RT ZQV 2,5N/3 BL
□		
□	2,5 WDK-ZQV	ZQV 2,5N/3 RT ZQV 2,5N/3 BL
□		
□	WAP WDK 2,5	

.
PE
1
2
3
4
5
6
.

Túto dokumentáciu možno bez obmedzenia šíriť, rozmnožovať a používať. Riešenia majú len informatívny charakter. Pri aplikácii akejkoľvek časti tejto dokumentácie je nutné vždy postupovať v súlade s aktuálne platnými predpismi a normami. Náhrady a zodpovednosť za škody je v prípade použitia tejto dokumentácie vylúčená. Ďalšie informácie nájdete na www.tisko.sk. Otázky a požiadavky zasielajte na: tisko@tisko.sk. Používanie precíznej dokumentácie šetrí náklady na investície a prevádzku technologických procesov.

=3010/01